

Centronic TimeControl TC445



DE **Montage- und Betriebsanleitung** **Zeitschaltuhr im Handsender mit Display**

Wichtige Informationen für:

- den Monteur / • die Elektrofachkraft / • den Benutzer
- Bitte entsprechend weiterleiten!

Diese Anleitung ist vom Benutzer aufzubewahren.

GB **Assembly and Operating Instructions** **Timer in handheld transmitter featuring display**

Important information for:

- Fitters / • Electricians / • Users

Please forward accordingly!

These instructions must be kept for future reference.

FR **Notice de montage et d'utilisation** **Télécommande avec horloge intégrée avec écran**

Informations importantes pour:

- l'installateur / • l'électricien / • l'utilisateur

À transmettre à la personne concernée !

Cette notice doit être conservée par l'utilisateur.

NL **Montage- en gebruiksaanwijzing** **Tijdschakelklok in handzender met display**

Belangrijke informatie voor:

- de monteur / • de elektricien / • de gebruiker

Aan de betreffende personen doorgeven!

De gebruiker dient deze gebruiksaanwijzing te bewaren.



BECKER

Inhaltsverzeichnis

Allgemeines.....	4
Gewährleistung.....	4
Sicherheitshinweise	4
Bestimmungsgemäße Verwendung	5
Anzeigen- und Tastenerklärung	6
Erklärungen.....	7
Einlernen des Funks	12
Inbetriebnahme	13
Werkseinstellung.....	13
Programmierung.....	14
Montage Wandhalterung	23
Batteriewechsel	23
Technische Daten	24
Allgemeine Konformitätserklärung.....	24
Was tun, wenn...?.....	25

Contents

General information.....	26
Warranty.....	26
Safety instructions	26
Use in accordance with regulations.....	27
Explanation of displays and buttons	28
Explanations.....	29
Programming the remote control	34
Initial operation	35
Factory settings	35
Programming.....	36
Installing the wall mount	45
Changing the battery.....	45
Technical data.....	46
General declaration of conformity.....	46
What to do if...?.....	47

Sommaire

Généralités	48
Prestation de Garantie	48
Consignes de sécurité	48
Utilisation conforme aux prescriptions	49
Explication des textes d'affichage et des touches	50
Explications	51
Programmation de la radio	56
Mise en service	57
Paramétrage usine	57
Programmation	58
Montage du support mural	67
Remplacement des piles	67
Caractéristiques techniques	68
Déclaration de conformité générale	68
Que faire quand...?	69

DE

GB

FR

NL

Inhoudsopgave

Algemeen	72
Garantieverlening	72
Aanwijzingen voor de veiligheid	72
Reglementaire toepassing	73
Verklaring van displays en toetsen	74
Verklaringen	75
Programmeren van de zender	80
Ingebruikname	81
Fabrieksinstelling	81
Programmering	82
Montage van de wandhouder	91
Vervangen van de batterijen	91
Technische gegevens	92
Algemene conformiteitsverklaring	92
Wat te doen, als ...?	93

Allgemeines

Die vom Werk mit aktuellem Datum und Uhrzeit (MEZ) ausgelieferte TC445 steuert den Antrieb morgens zur programmierten Schaltzeit und abends zur Astrozeit (Sonnenuntergangszeit).

Eine manuelle Bedienung die TC445 ist jederzeit möglich.

Mit der TC445 können bis zu 5 Empfänger einzeln oder alle zusammen angesteuert werden.

Eine einfache Bedienung zeichnet dieses Gerät aus.

Gewährleistung

Bauliche Veränderungen und unsachgemäße Installationen entgegen dieser Anleitung und unseren sonstigen Hinweisen können zu ernsthaften Verletzungen von Körper und Gesundheit der Benutzer, z.B. Quetschungen, führen, so dass bauliche Veränderungen nur nach Absprache mit uns und unserer Zustimmung erfolgen dürfen und unsere Hinweise, insbesondere in der vorliegenden Montage- und Betriebsanleitung, unbedingt zu beachten sind.

Eine Weiterverarbeitung der Produkte entgegen deren bestimmungsgemäßen Verwendung ist nicht zulässig.

Endproduktehersteller und Installateur haben darauf zu achten, dass bei Verwendung unserer Produkte alle, insbesondere hinsichtlich Herstellung des Endproduktes, Installation und Kundenberatung, erforderlichen gesetzlichen und behördlichen Vorschriften, insbesondere die einschlägigen aktuellen EMV-Vorschriften, beachtet und eingehalten werden.

Sicherheitshinweise



Vorsicht

Bitte bewahren Sie die Anleitung auf!

- **Nur in trockenen Räumen verwenden.**
- **Verwenden Sie nur unveränderte Becker Originalteile.**
- **Halten Sie Personen aus dem Fahrbereich der Anlagen fern.**
- **Halten Sie Kinder von Steuerungen fern.**
- **Beachten Sie Ihre landesspezifischen Bestimmungen.**
- **Verbrauchte Batterien fachgerecht entsorgen. Batterien nur durch identischen Typ (LR 03; AAA) ersetzen.**
- **Wird die Anlage durch einen oder mehrere Sender gesteuert, muss der Fahrbereich der Anlage während des Betriebes einsehbar sein.**
- **Gerät enthält verschluckbare Kleinteile.**

Bestimmungsgemäße Verwendung

Die TC445 darf nur für die Ansteuerung von Rollladen- und Jalousieanlagen verwendet werden.

- Bitte beachten Sie, dass Funkanlagen nicht in Bereichen mit erhöhtem Störungsrisiko betrieben werden dürfen (z.B. Krankenhäuser, Flughäfen).
- Die Fernsteuerung ist nur für Geräte und Anlagen zulässig, bei denen eine Funktionsstörung im Handsender oder Empfänger keine Gefahr für Personen, Tiere oder Sachen ergibt oder dieses Risiko durch andere Sicherheitseinrichtungen abgedeckt ist.
- Der Betreiber genießt keinerlei Schutz vor Störungen durch andere Fernmeldeanlagen und Endeinrichtungen (z.B. auch durch Funkanlagen, die ordnungsgemäß im gleichen Frequenzbereich betrieben werden).
- Funkempfänger nur mit vom Hersteller zugelassenen Geräten und Anlagen verbinden.



Hinweis

Achten Sie darauf das die Steuerung nicht im Bereich metallischer Flächen oder magnetischer Felder installiert und betrieben wird.

Funkanlagen, die auf der gleichen Frequenz senden, können zur Störung des Empfangs führen.

Es ist zu beachten, dass die Reichweite des Funksignals durch den Gesetzgeber und den baulichen Maßnahmen begrenzt ist.

DE

GB

FR

NL

Anzeigen- und Tastenerklärung

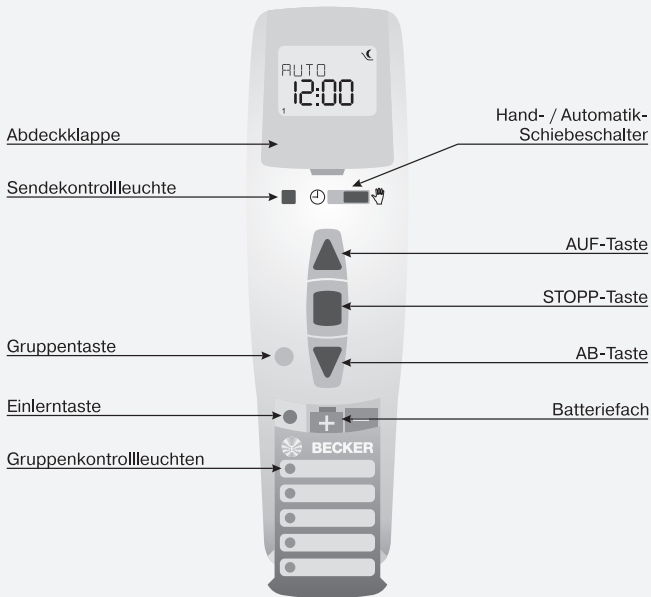

Tasten unter der Abdeckklappe

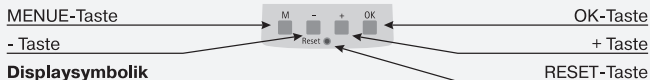

Displaysymbolik



Erklärungen

Hand/Auto Schiebeschalter

In der Schiebeschalterstellung „☞“ werden nur manuelle Fahrbefehle ausgeführt (z.B.: AUF, STOPP, AB per Tastendruck).

In der Schiebeschalterstellung „⌚“ werden automatische Fahrbefehle ausgeführt (z.B.: Zeit, Astro Abend Funktion,...)

Sendekontrollleuchte

Ein Funksignal wird durch das Aufleuchten der Sendekontrollleuchte signalisiert.

Lässt die Leistung der Batterie nach, blinkt die Sendekontrollleuchte beim Senden.

Die Sendeleistung bzw. Funkreichweite wird durch Abnahme der Batterieleistung reduziert. Leuchtet die Sendekontrollleuchte bei Tastendruck nicht mehr, müssen die Batterien gewechselt werden.

Gruppe

Unter einer Gruppe versteht man die Ansteuerung mehrerer Empfänger zum gleichen Zeitpunkt. Die eingelernte Gruppe wird mit einem Fahrbefehl angesteuert.

Bei der TC445 werden die Gruppen über sechs Funkkanäle angesteuert.

Gruppentaste

Mit der Gruppentaste können bis zu 5 Kanäle ausgewählt werden. Angezeigt werden die einzelnen Kanäle durch das Aufleuchten der zugehörigen LED.

Ein zusätzlicher Kanal ist für den Zentralbefehl reserviert. Dieser wird automatisch zugewiesen. Der Zentralbefehl wird durch das Aufleuchten aller fünf LEDs angezeigt.



Hinweis

Die eingelernten Gruppen können Sie auf der Beschriftungsfolie unter dem Klarsichtdeckel notieren.

Betriebsmodus

Sie sehen im Display die Uhrzeit und den akt. Betriebsmodus z.B. URLAUB

OK-Taste

Durch Drücken der **OK**-Taste, werden die aktuell angezeigten Werte gespeichert.

DE

GB

FR

NL



+/- Tasten

Folgende Bedienungen sind über + und - möglich:

- **Menü** -> Wert verändern
- **Auto**-Betrieb -> Informationen abfragen
 - + Taste -> Nächste automatische Schaltzeit ▲
 - - Taste -> Nächste automatische Schaltzeit ▼
 - - Taste **und OK** Taste -> Astrozeit ▼

MENUE-Taste

Durch Drücken der **MENUE**-Taste gelangen Sie in die Menüübersicht oder in den Betriebsmodus.

Es erfolgt **keine** Speicherung des aktuell angezeigten Wertes.

RESET-Taste

Durch Drücken der **RESET**-Taste (mit einem Kugelschreiber oder Ähnlichem) wird die TC445 in die Werkseinstellung zurückgesetzt.

Ausnahme: Menüpunkt Funktion, Sprachauswahl und Stadtauswahl.

Sender bleibt im Empfänger eingelernt.



Hinweis

Wenn sich die TC445 im Programmiermodus befindet und Sie die Tasten für mehr als 1 Minute nicht betätigen, so springt die Zeitschaltuhr automatisch wieder in den Betriebsmodus.

Menü Uhrzeit/Datum

UHR/DAT

In diesem Menü stellen Sie die Uhrzeit und das Datum ein.

Menü Programm

PROGRAMM

Im Menü Programm haben Sie die Möglichkeit, zwei verschiedene Funktionen einzustellen:

- Astro Abend (1-5 und 6,7)
- Individuell (1-5 und 6,7)

ASTRO ABEND

Steuert die Auffahrt nach der eingestellten Schaltzeit.
Abfahrt nach Astrofunktion.

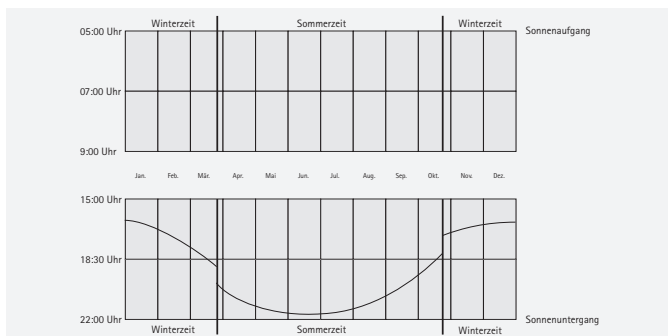

INDIVIDUELL

Steuert die Auf- und Abfahrzeit nach den von Ihnen eingestellten Schaltzeiten.

SPERRZEIT

Verhindert ein zu frühes Abfahren des Rollladens durch die ASTROABEND Funktion.

Beispiel:

Astrozeit ▼: 17:00

Sperrzeit ▼: 18:00

Der Rollladen fährt **nicht** vor 18:00 ab.

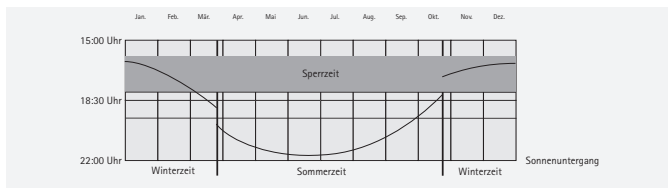

SCHALTZEIT

Automatische Auf- und Abfahrzeiten für Rollladen und Jalousie in allen einge-
lernten Empfängern.

Menü Einstellungen

EINSTELLUNG

Im Menü EINSTELLUNG haben Sie folgende Möglichkeiten:

- URLAUB
- ZWISCHENPOSITION
- LUEFTUNG/WENDUNG
- PROG (ENDLAGE, ZWISCHENPOSITION, LUEFTUNG/WENDUNG)
- Sprachauswahl (DEUTSCH)
- ASTROVERSCHIEBUNG ▼
- Städteauswahl (KASSEL)
- LAENGE (Erscheint nur bei EXPERT-MOD ON)
- BREITE (Erscheint nur bei EXPERT-MOD ON)
- ZEITZONE (Erscheint nur bei EXPERT-MOD ON)
- SO/WI (Automatische Sommer-/Winterzeitumstellung)

Um Einstellungen vornehmen zu können, drücken Sie die **OK**-Taste so oft, bis Sie zu Ihrem gewünschten Menüpunkt kommen.

URLAUB

Die Urlaubsfunktion simuliert ein bewohntes Haus, während Sie im Urlaub sind.

Ist die Funktion aktiv (ON), fährt der Rollladen /Jalousie zeitversetzt zu den programmierten Zeiten (max.+ 30 Min.).

ENDLAGE

Als Endlage wird der Punkt beschrieben, an dem sich der Rollladen/Jalousie in der oberen oder unteren Position befindet.

ZWISCHENPOSITION

Die Zwischenposition ist eine frei wählbare Position des Rollladens/Jalousie, zwischen der oberen und unteren Endlage. Diese Position kann nach der Programmierung aus der oberen Position angefahren werden.

Dazu drücken Sie die **AB**-Taste **zweimal** kurz nacheinander.

LUEFTUNG/WENDUNG

Die Lüftungs-/Wendeposition ist eine frei wählbare Position des Rollladens/Jalousie, zwischen der unteren und oberen Endlage. Mit dieser Funktion können Sie den Rollladen aus der unteren Endlage soweit wieder auffahren, bis die Lüftungsschlitze geöffnet sind. Bei der Jalousie erfolgt die Lamellenwendung.

Dazu drücken Sie die **AUF**-Taste **zweimal** kurz nacheinander.

Sprachauswahl (DEUTSCH)

Hier können Sie Ihre Landessprache auswählen.

ASTROVERSCHIEBUNG

Durch die Einstellung der Astroverschiebung kann die Astrozeit ▼ verschoben werden (max. +/- 120 Min.).

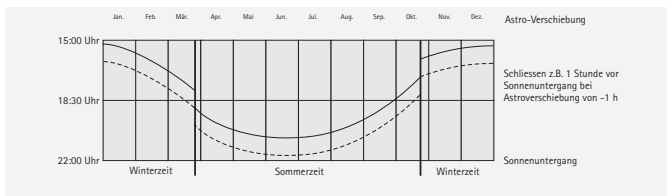

Städteauswahl (KASSEL bei Spracheinstellung DEUTSCH)

Die Städteauswahl ist wichtig für die Astrofunktion. Wählen Sie an dieser Stelle die Stadt aus, die Ihrem Standort am nächsten ist.

LAENGE/BREITE/ZEITZONE (nur bei EXPERTEN MODUS ON)

Ihre Koordinaten ermitteln Sie z.B. mit Hilfe eines Atlas.

SO/WI

SO/WI bezeichnet die automatische Sommer-/Winterzeitumschaltung. Werkseinstellung ist ON; die Zeitschaltuhr passt sich automatisch an.

Menü FUNKTION

Dieser Modus ist nur für ausgebildetes Fachpersonal bestimmt!

Im Menü FUNKTION haben Sie die Möglichkeit, folgende Funktionen einzustellen:

- ROLLADEN/JALOUSIE (Auswahl des Behanges)
- EXPERTEN MODUS
- ERSTINBETRIEBNAHME (nur Anzeige)

EXPERTEN MODUS

Ist Ihnen die Städteauswahl (EXPERTEN MODUS OFF) zu ungenau, können Sie eine Feineinstellung über den Längen- und Breiten-Grad einstellen (EXPERTEN MODUS ON).

DE

GB

FR

NL

Einlernen des Funks

1) Mastersender einlernen

a) Empfänger in Lernbereitschaft bringen



Hinweis

Beachten Sie die Betriebsanleitung des Empfängers.

- Schalten Sie die Spannungsversorgung des Empfängers aus und nach 5 Sekunden wieder ein.

oder

- Betätigen Sie die Lerntaste bzw. den Funkschalter des Empfängers.

Der Empfänger befindet sich nun für 3 Minuten in Lernbereitschaft.

b) Mastersender einlernen

Drücken Sie die Einlerntaste innerhalb der Lernbereitschaft, bis der Empfänger das erfolgreiche Einlernen quittiert.

Damit ist der Einlernvorgang beendet.

2) weitere Sender einlernen

a) Drücken Sie die Einlerntaste des Mastersenders, bis der Empfänger quittiert.

b) Drücken Sie nun die Einlerntaste des neuen Senders, bis der Empfänger quittiert.

c) Jetzt drücken Sie die Einlerntaste des neu einzulernenden Senders noch einmal.

Der Empfänger quittiert das erfolgreiche Einlernen.

Die maximale Funkreichweite beträgt am und im Gebäude bis zu 25 m und im freien Feld bis zu 350 m.

Inbetriebnahme

Mit dem ersten Tastendruck „wecken“ Sie die Uhr auf. Sie können nun mit den +/- Tasten die Sprache wählen und diese mit der **OK** Taste übernehmen. Die Uhr befindet sich im Automatikmodus.

Werkseinstellung

- UHR/DAT: aktuelle MEZ und aktuelles Datum
- PROGRAMM: ASTRO ABEND ▲ Schaltzeiten Montag-Freitag (1-5)
 ▲ 7.00 Uhr,
 ▼ ASTRO ABEND
- Schaltzeiten Samstag, Sonntag (6,7)
 ▲ 8.00 Uhr,
 ▼ ASTRO ABEND
- EINSTELLUNG: URLAUB OFF
 ENDLAGE
 SO/WI ON
 Astroverschiebung ▼ + 15 min.
- FUNKTION: ROLLADEN

DE

GB

FR

NL



Hinweis

Durch Drücken der RESET-Taste (mit einem Kugelschreiber oder Ähnlichem) wird die TC445 in die Werkseinstellung zurückgesetzt.

Ausnahme: Menü Funktion, Sprachauswahl und Städteauswahl.

Der Sender bleibt im Empfänger eingelernt.



Programmierung

Menüübersicht

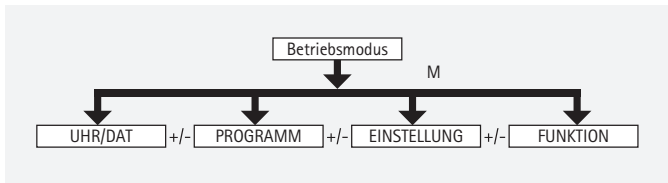

1. Drücken Sie die **MENUE**-Taste UHR/DAT erscheint.
2. Um weitere Menüs auszuwählen, drücken Sie die +/- Tasten.
3. Drücken Sie die **MENUE**-Taste, um in den Betriebsmodus zu gelangen.

UHR/DAT (Uhrzeit und Datum einstellen)

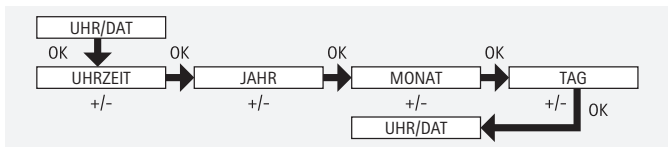

1. Drücken Sie die **MENUE**-Taste, UHR/DAT erscheint.
2. Mit **OK** kommen Sie in den Menüpunkt Uhrzeit.
3. Stellen Sie jetzt mit der +/- Tasten die aktuelle Uhrzeit ein.
4. Ist die Uhrzeit eingestellt, bestätigen Sie mit **OK**.
5. Verfahren Sie mit der Einstellung JAHR, MONAT und TAG wie oben beschrieben. UHR/DAT erscheint.
6. Drücken Sie die **MENUE**-Taste, um in den Betriebsmodus zu gelangen.

PROGRAMM

ASTRO ABEND (Auffahrt -> Schaltzeit, Abfahrt -> Sonnenuntergang)

1. Drücken Sie die **MENUE**-Taste.

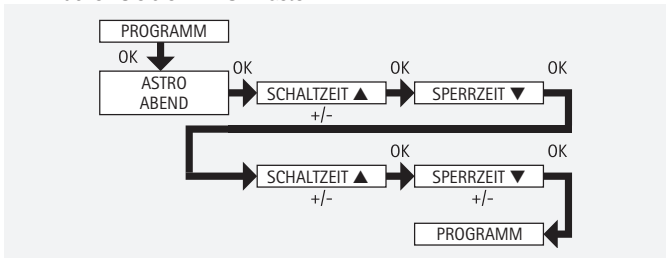

2. Um das Menü PROGRAMM auszuwählen, drücken Sie die + Taste bis PROGRAMM erscheint.
3. Bestätigen Sie mit **OK**.
4. + Taste erneut drücken, bis ASTRO ABEND erscheint.
5. Bestätigen Sie mit **OK**.
6. Mit den +/- Tasten stellen Sie jetzt die SCHALTZEIT ▲ von Montag - Freitag (1-5) ein. Bestätigen Sie jede Eingabe mit **OK**.
7. Mit den +/- Tasten stellen Sie jetzt die SPERRZEIT ▼ von Montag - Freitag (1-5) ein.
Bestätigen Sie jede Eingabe mit **OK**.
8. Mit den +/- Tasten stellen Sie jetzt die SCHALTZEIT ▲ von Samstag, Sonntag (6,7) ein. Bestätigen Sie jede Eingabe mit **OK**.
9. Mit den +/- Tasten stellen Sie jetzt die SPERRZEIT ▼ von Samstag, Sonntag (6,7) ein.
Bestätigen Sie jede Eingabe mit **OK**. PROGRAMM erscheint.
10. Drücken Sie die **MENUE**-Taste, um in den Betriebsmodus zu gelangen.

DE

GB

FR

NL

PROGRAMM

INDIVIDUELL (Auf-/Abfahrt -> Schaltzeiten)

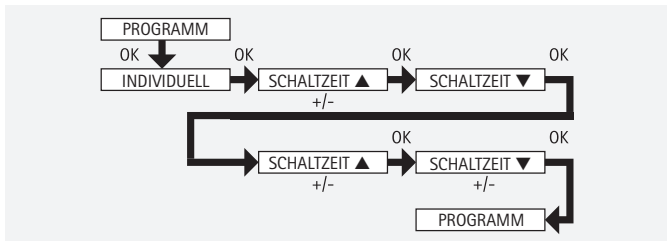

1. Drücken Sie die **MENUE**-Taste.
2. Um das Menü PROGRAMM auszuwählen, drücken Sie die + Taste bis PROGRAMM erscheint.
3. Bestätigen Sie mit **OK**.
4. + Taste erneut drücken, bis INDIVIDUELL erscheint.
5. Bestätigen Sie mit **OK**.
6. Mit den +/- Tasten stellen Sie jetzt die SHALTZEIT ▲ und die SHALTZEIT ▼ von Montag - Freitag (1-5) und Samstag, Sonntag (6,7) ein.
Bestätigen Sie jede Eingabe mit **OK**.
7. Drücken Sie die **MENUE**-Taste, um in den Betriebsmodus zu gelangen.

EINSTELLUNG

URLAUB (Urlaub OFF/ON)

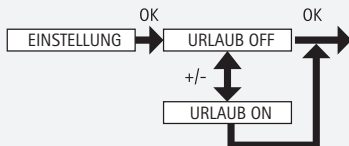

1. Drücken Sie die **MENUE**-Taste.
2. Um das Menü EINSTELLUNG auszuwählen, drücken Sie die + Taste bis EINSTELLUNG erscheint.
3. Bestätigen Sie mit **OK**. URLAUB ON/OFF erscheint.
4. Mit der +/- Taste können sie die Urlaubsfunktion auf ON oder OFF stellen.
5. Bestätigen Sie Ihre Auswahl mit **OK**.
6. Die Funktion URLAUB ist jetzt eingestellt.
7. **Zur weiteren Programmierung im Menü EINSTELLUNG lesen Sie bitte weiter.**

DE

GB

FR

NL

EINSTELLUNG

ZWISCHENPOSITION, LUEFTUNG/WENDUNG, Prog ENDLAGE

(Zeit/Lageprogrammierung)

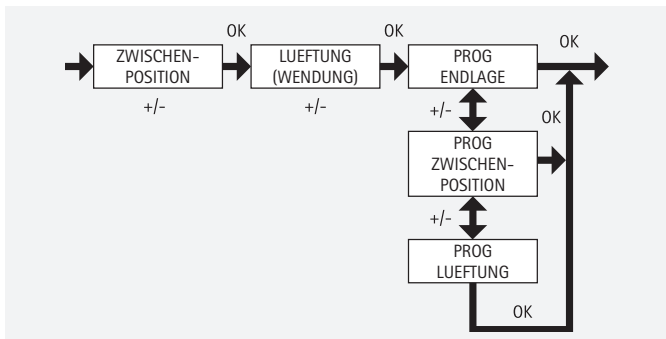

1. Sie haben die Funktion URLAUB bestätigt. **ZWISCHENPOSITION** erscheint.
2. Mit der +/- Taste können Sie die Fahrzeit zur **ZWISCHENPOSITION** einstellen. Die Angabe der Fahrzeit erfolgt in Sekunden oder Sie fahren die **ZWISCHENPOSITION** mit der AB-/AUF-Taste aus der oberen Endlage an.
3. Bestätigen Sie mit **OK**. **LUEFTUNG/WENDUNG** erscheint.
4. Mit der +/- Taste können Sie die Fahrzeit zur **LUEFTUNG/WENDUNG** einstellen. Die Angabe der Fahrzeit erfolgt in Sekunden oder Sie fahren die **LUEFTUNG/WENDUNG** mit der AUF-/AB -Taste aus der unteren Endlage an.
5. Sie haben den Menüpunkt **LUEFTUNG/WENDUNG** bestätigt. **PROG ENDLAGE** erscheint.
6. Mit der +/- Taste können Sie zwischen **PROG ENDLAGE**, **PROG ZWISCHEN-POSITION** und **PROG LUEFTUNG/WENDUNG** auswählen.



Hinweis

Mit dieser Auswahl legen Sie fest, in welche Position der Behang zur eingestellten Schaltzeit fährt.

7. Bestätigen Sie Ihre Auswahl mit **OK**.
8. Die Funktion **PROG ENDLAGE** ist jetzt eingestellt.
9. **Zur weiteren Programmierung im Menü EINSTELLUNG lesen Sie bitte weiter.**

EINSTELLUNG

DEUTSCH/ASTROVERSCHIEBUNG ▼

(Sprachauswahl, Astroverschiebung)

Sie haben die Funktion PROG ENDLAGE bestätigt. DEUTSCH erscheint.

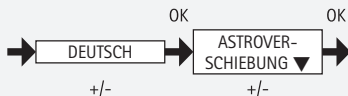

1. Mit der +/- Taste können Sie die gewünschte Sprache einstellen.
2. Bestätigen Sie Ihre Sprachauswahl mit **OK**.
3. ASTROVERSCHIEBUNG ▼ erscheint.
4. Mit der +/- Taste können Sie die gewünschte Astroverschiebung ▼ einstellen
(max. +/- 120 Min.)
5. Bestätigen Sie mit **OK**.
6. Die Funktion ASTROVERSCHIEBUNG ▼ ist jetzt eingestellt.
7. **Zur weiteren Programmierung im Menü EINSTELLUNG lesen Sie bitte weiter.**

DE

GB

FR

NL

EINSTELLUNG

(Städteauswahl, EXPERTEN MODUS (LAENGE, BREITE, ZEITZONE))

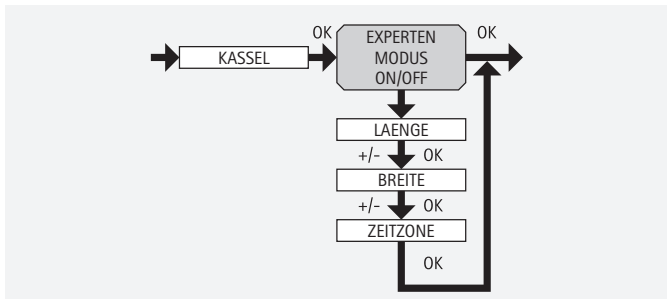

1. Sie haben die Funktion ASTROVERSCHIEBUNG ▼ bestätigt. Städteauswahl (KASSEL) erscheint.
2. Mit der +/- Taste können Sie die nächstgelegene Stadt einstellen.
3. Betätigen Sie mit **OK**.



Hinweis

Diese Dialogfenster werden nur angezeigt, wenn im Funktionsmenü der EXPERTEN MODUS auf ON steht.

4. LAENGE erscheint. (Wenn Sie eine genauere Bestimmung ihres Standortes wünschen, können Sie diesen über die Längen-/ und Breitengrade einstellen.)
5. Mit der +/- Taste können Sie den gewünschten LAENGE-ngrad einstellen.
6. Bestätigen Sie mit **OK**. BREITE erscheint.
7. Mit der +/- Taste können Sie den gewünschten BREITE-ngrad einstellen.
8. Bestätigen Sie mit **OK**. ZEITZONE erscheint.
9. Mit der +/- Taste können Sie die gewünschte ZEITZONE in der Sie sich befinden einstellen. Bestätigen Sie mit **OK**.
10. Die Funktion ZEITZONE ist jetzt eingestellt.
11. **Zur weiteren Programmierung im Menü EINSTELLUNG lesen Sie bitte weiter.**

EINSTELLUNG

SO/WI (Automatische Sommer-/Winterzeitumstellung)

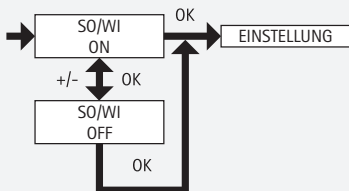

1. Sie haben die Funktion ZEITZONE bestätigt. SO/WI erscheint.
2. Mit der +/- Taste können Sie SO/WI ein- oder ausschalten.
3. Bestätigen Sie Ihre Auswahl mit **OK**.
4. Drücken Sie die **MENUE**-Taste, um in den Betriebsmodus zu gelangen.

DE

GB

FR

NL

FUNKTION

ROLLLADEN/JALOUSIE, ERSTINBETRIEBNAHME

(Auswahl des Behanges, Datum der Erstinbetriebnahme)

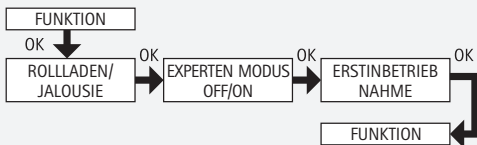

1. Drücken Sie die **MENUE**-Taste.
2. Um das Menü FUNKTION auszuwählen, drücken Sie die + Taste bis FUNKTION erscheint.
3. Bestätigen Sie mit **OK**. ROLLADEN/JALOUSIE erscheint.
4. Mit der +/- Taste können Sie zwischen Rollladen/Jalousie auswählen.
5. Bestätigen Sie mit **OK**. EXPERTEN MODUS OFF/ON erscheint.
6. Mit der +/- Taste können Sie die gewünschte Einstellung auswählen.
7. Bestätigen Sie Ihre Auswahl mit **OK**. ERSTINBETRIEBNAHME erscheint.
8. Bestätigen Sie mit **OK**. FUNKTION erscheint.
9. Drücken Sie die **MENUE**-Taste, um in den Betriebsmodus zu gelangen.

Montage Wandhalterung

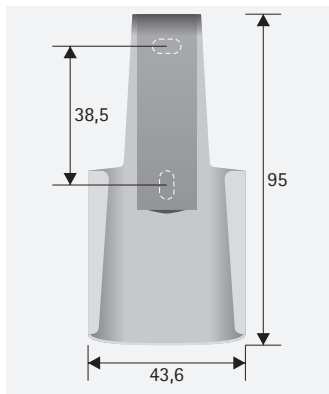

- Prüfen Sie vor der Montage an der gewünschten Montageposition die einwandfreie Funktion von Sender und Empfänger.
- Befestigen Sie die Halterung mit den zwei beigelegten Schrauben an der Wand.

Batteriewechsel



Hinweis

Wechseln Sie die Batterien innerhalb einer Minute und drücken Sie dabei keine Tasten.

1. Öffnen Sie die Abdeckung des Batteriefachs.
2. Entnehmen Sie die Batterien.
3. Legen Sie die neuen Batterien lage-richtig ein.

Reinigen Sie das Gerät nur mit einem feuchten Tuch. Verwenden Sie kein Reinigungsmittel, da dieses den Kunststoff angreifen kann.

DE

GB

FR

NL

Technische Daten

Nennspannung	3 V DC
Batterietyp	LR 03 (AAA)
Schutzart	IP 20
Zulässige Umgebungstemperatur	-10 bis +55 °C
Funkfrequenz	868,3 MHz

Allgemeine Konformitätserklärung

Hiermit erklärt die Firma Becker-Antriebe GmbH, dass sich das Gerät Centronic TimeControl TC445 in Übereinstimmung mit den grundlegenden Anforderungen und den anderen relevanten Vorschriften der Richtlinie 1999/5/EG befindet.

Bestimmt für den Gebrauch in folgenden Ländern: EU, CH

CE 0682

Was tun, wenn...?

Störung	Ursache	Abhilfe
Antrieb läuft nicht.	<ol style="list-style-type: none"> 1. Batterien sind leer. 2. Batterien sind falsch eingelegt. 	<ol style="list-style-type: none"> 1. Neue Batterien einlegen. 2. Batterien richtig einlegen.
Antrieb läuft nicht, Sendekontrollleuchte leuchtet.	<ol style="list-style-type: none"> 1. Empfänger außerhalb der Funkreichweite. 2. Sender ist nicht im Empfänger eingelernt. 	<ol style="list-style-type: none"> 1. Entfernung zum Empfänger verringern. 2. Sender einlernen.
Sendekontrollleuchte blinkt und im Display erscheint BATTERIE.	Batterien sind schwach.	Neue Batterien einlegen.
Gewünschter Antrieb läuft nicht.	Falsche Gruppe ausgewählt.	Richtige Gruppe auswählen.
Astroprogramm schaltet nicht genau.	<ol style="list-style-type: none"> 1. Datum stimmt nicht. 2. Falsche Stadt oder falschen Breiten-/Längengrad eingestellt. 3. Urlaubsfunktion eingeschaltet. 4. Astroverschiebung ist eingestellt. 	<ol style="list-style-type: none"> 1. Richtiges Datum einstellen. 2. Richtige Stadt oder exakten Breiten-/Längengrad einstellen. 3. Urlaubsfunktion ausschalten. 4. Astroverschiebung anpassen.
Die TC445 führt die eingestellten Schaltbefehle nicht aus.	Der Schiebeschalter steht auf Handbetrieb.	Stellen Sie den Schiebeschalter auf Automatikbetrieb.
Die TC445 führt die eingestellten Schaltbefehle ungenau aus.	Urlaubsfunktion ist eingeschaltet.	Urlaubsfunktion ausschalten.
Rollladen fährt nicht in die Endlage.	Endlagenposition nicht eingestellt.	Endlagenposition im Menü EINSTELLUNG PROG ENDLAGE einstellen.
Nach Batteriewechsel keine Reaktion des Senders.	Spannungsversorgung war zu lange unterbrochen.	RESET -Taste drücken. Einstellungen prüfen.

DE

GB

FR

NL



General information

The TC445, which is supplied ex works with current date and time settings (CET), operates the receiver in the morning at the pre-programmed switching time and in the evening at the astro time (sunset).

The TC445 can be operated manually at any time.

With the TC445 up to 5 receivers can be operated individually or together.

This device is characterised by its user-friendly operation.

Warranty

Structural modifications and incorrect installation which are not in accordance with these and our other instructions can result in serious injuries, e.g. crushing of limbs. Therefore, structural modifications should only be carried out with our prior approval and in accordance with our instructions, particularly the information contained in these Assembly and Operating Instructions.

Any further processing of the products which does not comply with their intended use is not permitted.

The end product manufacturer and fitter have to ensure that all the current statutory, official regulations and, in particular, EMC regulations are adhered to during utilisation of our products, especially with regard to end product assembly, installation and customer advice.

Safety instructions



Warning

Please keep the instructions in a safe place!

- **Use in dry rooms only.**
- **Use unmodified Becker original parts only.**
- **Keep persons away from the system guide track.**
- **Keep children away from controls.**
- **Please comply with national stipulations.**
- **Dispose of used batteries properly. Replace batteries by an identical type (LR 03; AAA) only.**
- **If the system is controlled using one or several transmitters, the system guide track must be visible during operation.**
- **The equipment contains small parts that could be swallowed.**

Use in accordance with regulations

The TC445 may only be used to control roller shutter and sunshade systems.

- Please note that radio sets cannot be operated in areas with increased risk of interference (e.g. hospitals, airports).
- The remote control is only permitted for equipment and systems with which a malfunction in the hand-held transmitter or receiver does not present a risk to persons, animals or objects, or this risk is covered by other safety devices.
- The operator does not enjoy any protection from disturbances by other remote signalling equipment and terminal equipment (for example, also by radio sets operated in the same frequency range in accordance with regulations).
- Use radio receivers in conjunction only with devices and systems permitted by the manufacturer.



Note

Ensure that the controls are not installed and operated in the vicinity of metal surfaces or magnetic fields.

Radio sets transmitting at the same frequency could interfere with reception.

It should be noted that the range of the radio signal is restricted by legislation and constructional measures.

DE

GB

FR

NL



Explanation of displays and buttons

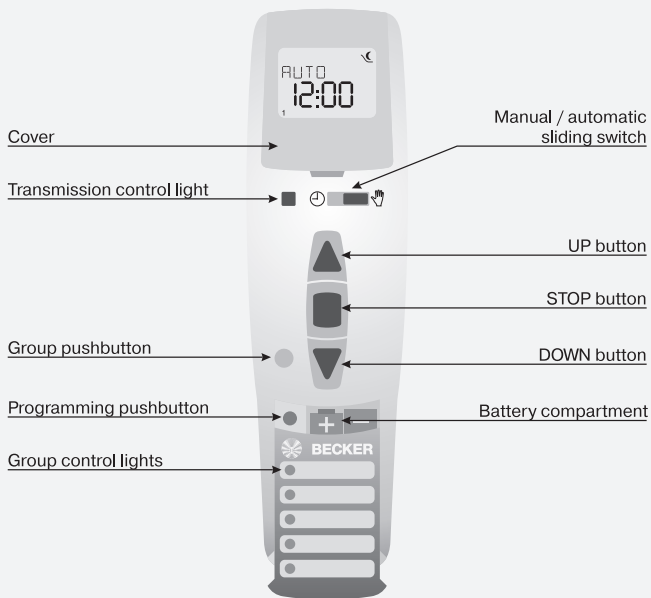

Buttons under the cover

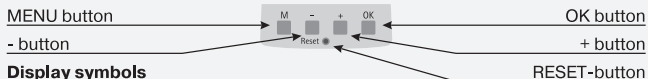

Display symbols

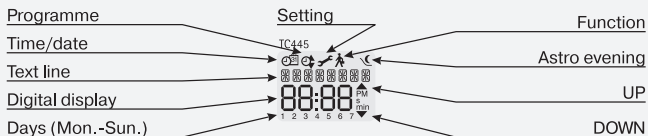

Explanations

Manual/Automatic sliding switch

When the sliding switch is switched to “☞”, only manual control commands are carried out (e.g. by pressing the UP, STOP and DOWN buttons).

When the sliding switch is switched to “🕒”, automatic control commands are carried out (e.g. switching time, astro evening function,...)

Transmission control light

A radio signal is indicated by the transmission control light being lit.

If the battery starts running out, the transmission control light flashes during transmission.

The transmitter power and/or radio range is reduced when the battery is running low. If the transmission control light is no longer lit when the pushbutton is pressed, the batteries must be changed.

Group

Group control means controlling one or several receivers at the same time. The programmed group is activated using a single command.

When the EC545 is used, the groups are controlled using six radio channels.

Group pushbutton

The group pushbutton may be used to select up to 5 channels. Operation of the individual channels is indicated by the relevant LED lighting up.

An additional channel is reserved for the central command. This is allocated automatically. Operation of the central command is indicated by all five LEDs lighting up.



Note

You can note the programmed groups on the label under the see-through cover.

Operating mode

The time and the current operating mode, e.g. HOLIDAY, can be seen on the display.

OK button

When the **OK** button is pressed, the currently displayed values are saved.

DE

GB

FR

NL



+/- Buttons

The following features can be operated using the + and - buttons:

- Menu -> Change setting
- AUTO mode -> Request information
- + Button -> Next automatic switching time ▲
- - Button -> Next automatic switching time ▼
- - Button **and OK** button -> Astro time ▼

MENU button

By pressing the **MENU** button, you can see an overview of the menu or the operating mode.

The currently displayed values are **not** saved.

RESET button

When the **RESET** button is pressed (with a ballpoint pen or similar), the TC445 reverts to the default setting.

Exception: menu levels of function, language and city.

The transmitter remains programmed in the receiver.



Note

If the TC445 is in programming mode and none of the buttons are pressed within a period of 1 minute, the timer will automatically return to operating mode.

Menu Time/date

TIME/DATE

This menu is used to set the time and the date.

Menu Programme

PROGRAMME

Two different functions can be set in the PROGRAMME menu:

- Astro Evening (1-5 and 6,7)
- Separate (1-5 and 6,7)

ASTRO EVENING

Shutters are raised according to the set switching time.
Shutters are lowered according to the astro function.

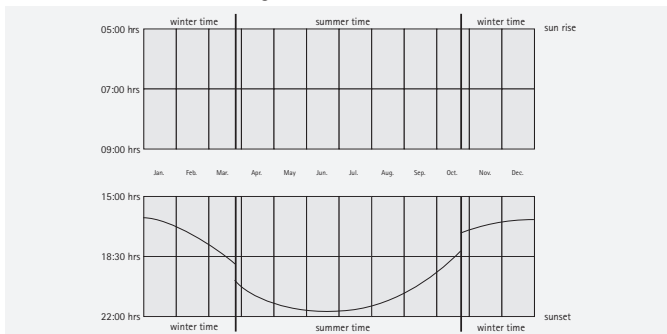

SEPARATE

Triggers the UP and DOWN control commands according to the switching times you have set.

BLOCKING TIME

The ASTRO EVENING function prevents the roller shutter from closing too early.

Example:

Astro time ▼: 17:00

Blocking time ▼: 18:00

The roller shutter will **not** close before 18:00 hrs.

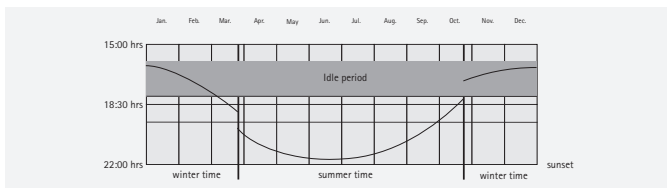

SWITCHING TIME

Automatic switching times for roller shutters and venetian blinds to be raised and lowered in all receivers that have been programmed.

DE

GB

FR

NL

Menu Settings

SETTINGS

The following settings can be made via the **SETTING** menu:

- HOLIDAY
- INTERMEDIATE POSITION
- VENTILATION/REVERSE
- PROG (END LIMIT, INTERMEDIATE POSITION, VENTILATION/REVERSE)
- Select language (ENGLISH GB)
- ASTRO SHIFT ▼
- Select town/city (LONDON)
- LONGITUDE (Displayed in EXPERT MODE only)
- LATITUDE (Displayed in EXPERT MODE only)
- TIME ZONE (Displayed in EXPERT MODE only)
- SUMMER/WINTER (Automatic clock adjustment for daylight saving changes)

To set a function, press the **OK** button until you come to the required menu level.

HOLIDAY SETTING

The holiday setting simulates an occupied house while you are on holiday.

If the function is activated (ON), the roller shutter/venetian blind varies randomly from the programmed times (max.+ 30 mins.).

END LIMIT

The end limit is the point where the roller shutter/venetian blind is in the upper or lower position.

INTERMEDIATE POSITION

The intermediate position is a position of the roller shutter/venetian blind between the upper and lower limits that can be freely selected. This position can also be reached from the upper position after programming.

Press the **DOWN** button **twice** in rapid succession to move to the intermediate position.

VENTILATION/REVERSE

The ventilation/reversing position is a position of the roller shutter/venetian blind between the upper and lower limits that can be freely selected. Using this function, you can raise the shutter from the lower end limit until the ventilation slits are open. The slats of the venetian blind will be turned.

Press the **UP** button **twice** in rapid succession to move to the ventilation/reversing position.

Language (ENGLISH GB)

Your national language can be selected via this menu option.

ASTRO SHIFT

The astro time ▲ can be shifted (max. +/- 120 mins.) using the astro shift setting.

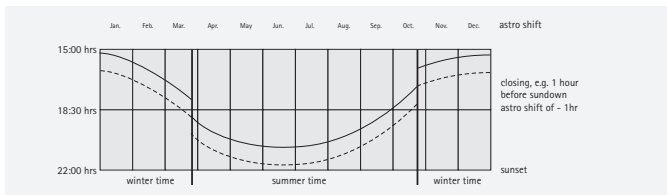

City (LONDON when the language is set to ENGLISH GB)

It is important to select a city for the astro function. Select the city nearest to where you are located.

LONGITUDE/LATITUDE/TIME ZONE (only when EXPERT MODE is ON)

You can find out your coordinates, for example, with the aid of an atlas.

SUMMER/WINTER

SUMMER/WINTER describes the automatic clock adjustment for daylight saving changes. If the default setting is ON, the time switch adjusts itself automatically.

Menu FUNCTION

This mode is to be used by experts only!

The following functions can be selected in the FUNCTION menu:

- ROLLER SHUTTER/BLIND (Select shutter/blind)
- EXPERT MODE
- INITIAL OPERATION (display only)

EXPERT MODE

If selecting the city (EXPERT MODE OFF) is not precise enough, you can make a fine adjustment by setting the degrees of longitude and latitude (EXPERT MODE ON).

DE

GB

FR

NL

Programming the remote control

1) Learning the master transmitter

a) Put receiver into learn mode



Note

Please refer to the operating instructions for the receiver.

- Switch off the receiver's power supply and reconnect after 5 seconds.
or

- Activate the "Learn" key or the radio-controlled receiver switch.

The receiver will then be in "Learn" mode for 3 minutes.

b) Learn master transmitter

When the receiver is in "Learn" mode, the learn button is to be pressed until the receiver indicates that the learn process has been successfully completed.

The learn process is now complete.

2) Learning additional transmitters

- a) Press the learn button of the master transmitter until acknowledgement is given by the receiver.

- b) Now press the learn button of the new transmitter until acknowledgement is given by the receiver

- c) Then press the learn button of the new transmitter to be learnt once again.

The receiver will indicate when the learn process has been successfully completed.

The maximum radio range is up to 25 m outside and inside the building and up to 350 m in the open.

Initial operation

Press the button once to “wake up” the timer. Now you can select the language with the +/- buttons and accept it with the **OK** button. The clock is in automatic mode.

Factory settings

TIME/DATE: Current CET and current date

PROGRAMME: ASTRO EVENING -> Switching times Mon-Fri (1-5)

▲ 7.00 a.m.

▼ ASTRO EVENING

Switching times Sat and Sun (6,7)

▲ 8.00 a.m.

▼ ASTRO EVENING

SETTING: HOLIDAY OFF
END LIMIT
SUMMER/WINTER ON
Astro delay ▼ + 15 min

FUNCTION: ROLLER SHUTTER

DE

GB

FR

NL



Note

When the RESET button is pressed (using a ballpoint pen or similar), the TC445 reverts to the default setting.

Exception: menu levels of function, language and city.

The transmitter remains programmed in the receiver.



Programming

Overview of menu

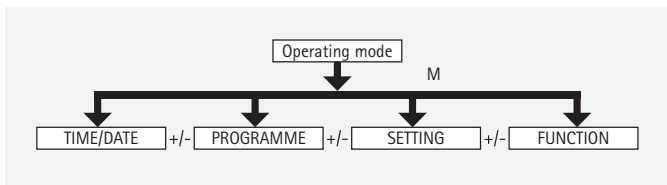

1. Press the **MENU** button until TIME/DATE appears.
2. To select further menus, press the +/- buttons.
3. Press the **MENU** button to switch to operating mode.

TIME/DATE (to set the time and date)

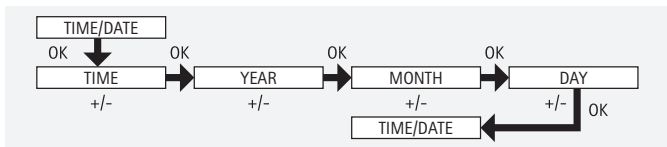

1. Press the **MENU** button until TIME/DATE appears.
2. By pressing **OK**, you get to the time menu level.
3. Now set the current time using the +/- buttons.
4. If the time is set correctly, confirm by pressing **OK**.
5. Repeat the above procedure for the settings YEAR, MONTH and DAY. TIME/DATE appears.
6. Press the **MENU** button to switch to operating mode.

PROGRAMME

ASTRO EVENING (UP -> switching time, DOWN -> sunset)

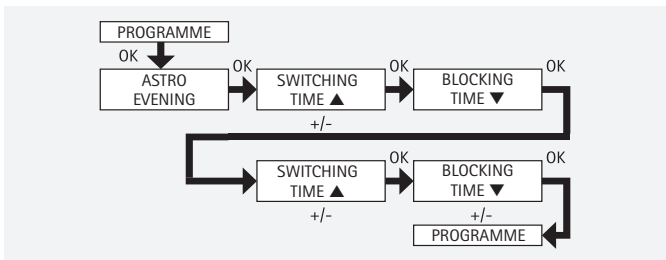

1. Press the **MENU** button.
2. To select the PROGRAMME menu, press the + button until PROGRAMME appears.
3. Press **OK** to confirm.
4. Press the + button again until ASTRO EVENING appears.
5. Press **OK** to confirm.
6. Now set the SWITCHING TIME ▲ for Monday - Friday (1-5) using the +/- buttons. Confirm every selection by pressing **OK**.
7. Now set the BLOCKING TIME ▼ for Monday - Friday (1-5) using the +/- buttons. Confirm every selection by pressing **OK**.
8. Now set the SWITCHING TIME ▲ for Saturday and Sunday (6,7) using the +/- buttons. Confirm every selection by pressing **OK**.
9. Now set the BLOCKING TIME ▼ for Saturday and Sunday (6,7) using the +/- buttons.
Confirm every selection by pressing **OK**. PROGRAMME appears.
10. Press the **MENU** button to switch to operating mode.

DE

GB

FR

NL

PROGRAMME

SEPARATE (UP/DOWN command -> switching times)

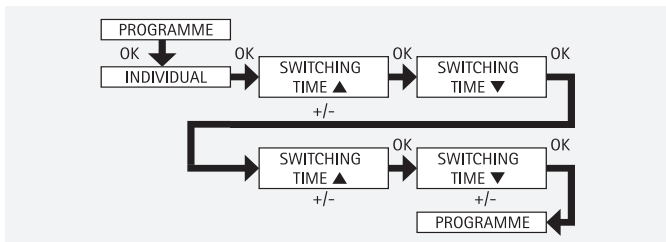

1. Press the **MENU** button.
2. To select the PROGRAMME menu, press the + button until PROGRAMME appears.
3. Press **OK** to confirm.
4. Press the + button again until SEPARATE appears.
5. Press **OK** to confirm.
6. Now set the SWITCHING TIME ▲ and the SWITCHING TIME ▼ for Monday-Friday (1-5) and Saturday and Sunday (6,7) using the +/- buttons.
Confirm every selection by pressing **OK**.
7. Press the **MENU** button to switch to operating mode.

SETTING

HOLIDAY (Holiday OFF/ON)

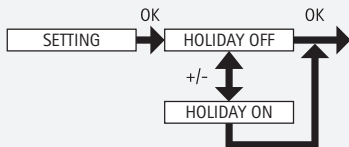

1. Press the **MENU** button.
2. To select the SETTING menu, press the + button until SETTING appears.
3. Press **OK** to confirm. HOLIDAY ON/OFF appears.
4. The holiday function can be set to ON or OFF using the +/- buttons.
5. Confirm your selection by pressing **OK**.
6. The HOLIDAY function is now set.
7. **For further programme settings in the SETTING menu, see below.**

DE

GB

FR

NL

SETTING

INTERMEDIATE POSITION, VENTILATION/REVERSE, PROG END LIMIT

(Time/position programming)

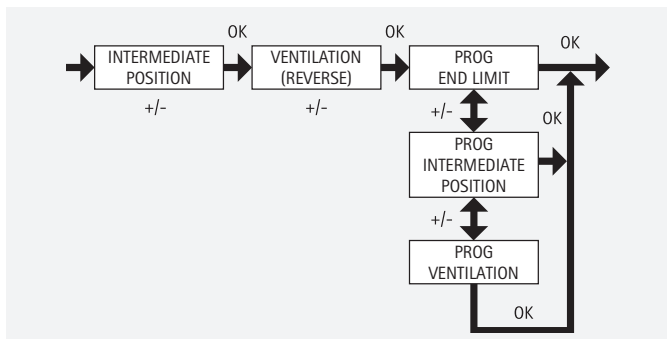

1. You have confirmed the HOLIDAY function. INTERMEDIATE POSITION appears.
2. The switching time for the INTERMEDIATE POSITION can be set using the +/- buttons. The switching time can be set in a few seconds. Alternatively, you can move the shutter from the upper end limit into the INTERMEDIATE POSITION using the UP/DOWN buttons.
3. Press **OK** to confirm. VENTILATION/REVERSE appears.
4. The switching time for the VENTILATION/REVERSE position can be set using the +/- buttons. The switching time can be set in a few seconds. Alternatively, you can move the shutter from the lower end limit into the VENTILATION/REVERSE position using the UP/DOWN buttons.
5. You have confirmed the VENTILATION/REVERSE menu option. PROG END LIMIT appears.
6. You can choose between PROG END LIMIT, PROG INTERMEDIATE POSITION and PROG VENTILATION/REVERSE using the +/- buttons.



Note

This function allows you to select the position into which the curtain/canopy will be moved at the pre-set switching time.

7. Confirm your selection by pressing **OK**.
8. The PROG END LIMIT function is now set.
9. For further programme settings in the **SETTING** menu, see below.

SETTING

ENGLISH GB/ASTRO SHIFT ▼

(Language selection, astro shift)

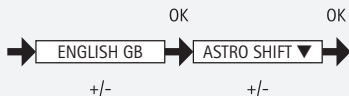

You have confirmed the PROG END LIMIT function. ENGLISH GB appears.

1. You can select the desired language using the +/- buttons.
2. Confirm your language selection by pressing **OK**.
3. ASTRO SHIFT ▼ appears.
4. The desired astro shift ▼ can be set (max. +/- 120 mins.) using the +/- buttons
5. Press **OK** to confirm.
6. The ASTRO SHIFT ▼ function is now set.
7. **For further programme settings in the SETTING menu, see below.**

DE

GB

FR

NL

SETTING

(City, EXPERT MODE (LONGITUDE, LATITUDE, TIME ZONE))

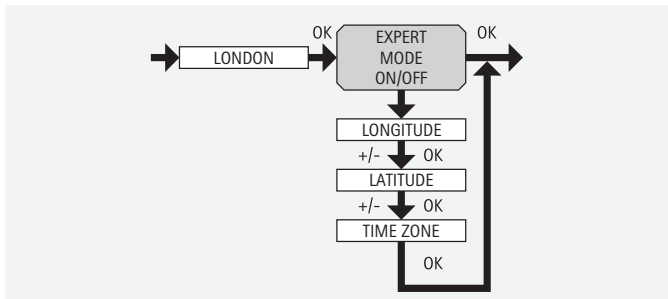

1. You have confirmed the function ASTRO SHIFT ▼. The city selected (LONDON) will appear.
2. You can set the nearest town using the +/- button.
3. Confirm by pressing **OK**.



Note

These dialog windows are only displayed when the EXPERT MODE in the function menu is ON.

4. LONGITUDE will appear. (If you prefer to define your location more precisely, you can do so by setting the degrees longitude and latitude.)
5. You can set the degrees LONGITUDE using the +/- button.
6. Confirm by pressing **OK**. LATITUDE will appear.
7. You can set the degrees LATITUDE using the +/- button.
8. Confirm by pressing **OK**. TIME ZONE will appear.
9. You can set the TIME ZONE you are in using the +/- button. Confirm by pressing **OK**.
10. The TIME ZONE function has now been set.
11. **For further programme settings in the SETTING menu, please see below.**

SETTING

SUMMER/WINTER (Automatic clock adjustment for daylight saving changes)

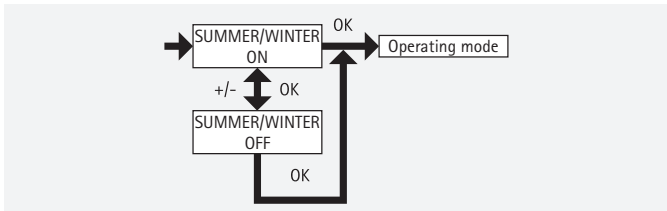

1. You have confirmed the TIME ZONE function. SUMMER/WINTER will appear.
2. The SUMMER/WINTER setting can be switched on or off using the +/- button.
3. Confirm your selection by pressing **OK**.
4. Press the **MENU** button to switch to operating mode.

DE

GB

FR

NL

FUNCTION

ROLLER SHUTTER/BLIND, INITIAL OPERATION

(Shutter/blind selection, date of initial operation)

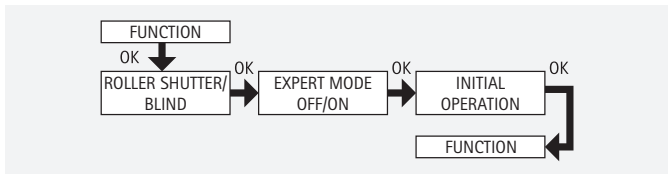

1. Press the **MENU** button.
2. To select the **FUNCTION** menu, press the + button until **FUNCTION** appears.
3. Press **OK** to confirm. **ROLLER SHUTTER/BLIND** appears.
4. You can choose between roller shutter/blind using the +/- button.
5. Press **OK** to confirm. **EXPERT MODE OFF/ON** appears.
6. The desired setting can be selected using the +/- button.
7. Confirm your selection by pressing **OK**. **INITIAL OPERATION** appears.
8. Confirm by pressing **OK**. **FUNCTION** appears.
9. Press the **MENU** button to switch to operating mode

Installing the wall mount

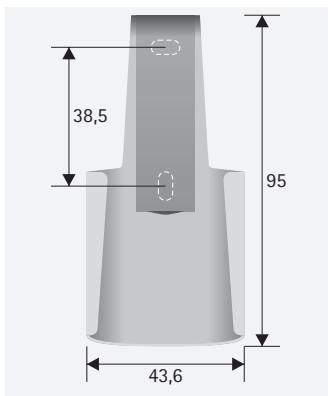

- Before installing in the position required, check that the transmitter and receiver are functioning properly.
- Fix the mount to the wall with the two screws provided.

Changing the battery



Note

Change the batteries within one minute, ensuring that you do not press any buttons during this time.

1. Open the battery compartment door.
2. Take out the batteries.
3. Insert the new batteries in the correct position.

Clean the device with a damp cloth only. Do not use a cleansing agent since this could damage the plastic.

DE

GB

FR

NL

Technical data

Nominal voltage	3 V DC
Type of battery	LR 03 (AAA)
Protection class	IP 20
Permissible surrounding temperature	-10 to +55 °C
Radio frequency	868.3 MHz

General declaration of conformity

Becker hereby declares that the Centronic TimeControl TC445 complies with the basic requirements and other relevant regulations of the EC Directive 1999/5/EC.

For use in the following countries: EU, CH

CE 0682

What to do if...?

Problem	Cause	Remedy
Drive is not functioning, transmission control light is not lit.	<ol style="list-style-type: none"> 1. Batteries are dead. 2. Batteries are incorrectly inserted. 	<ol style="list-style-type: none"> 1. Insert new batteries. 2. Insert batteries correctly.
Drive is not functioning, transmission control light is lit.	<ol style="list-style-type: none"> 1. Receiver outside the radio range. 2. Transmitter is not programmed in the receiver. 	<ol style="list-style-type: none"> 1. Reduce distance to the receiver. 2. Programme transmitter.
Transmission control light is flashing and the word BATTERY is displayed.	Battery power is low.	Replace batteries.
The required drive is not functioning.	Wrong group selected.	Select correct group.
Astro programme does not function according to the switching times.	<ol style="list-style-type: none"> 1. Date is incorrect. 2. Wrong city or wrong latitude/longitude set. 3. Holiday function is switched on. 4. Astro shift is set. 	<ol style="list-style-type: none"> 1. Set correct date. 2. Set correct city or exact degrees latitude/longitude. 3. Switch holiday function off. 4. Adjust astro shift.
The TC445 does not execute the pre-set switching commands.	The sliding switch is set to manual operating mode.	Adjust the sliding switch to automatic operating mode.
The TC445 executes the pre-set switching commands incorrectly.	The HOLIDAY function is activated.	Deactivate HOLIDAY function.
Roller shutter does not move to the end limit.	No end limit position is set.	Set the end limit position using the PROG END LIMIT option in the settings menu.
The transmitter does not react after the batteries have been changed.	Power supply has been interrupted for too long.	Press the RESET button. Check settings.

DE

GB

FR

NL



Généralités

La TC445, livrée avec des réglages usine avec la date et l'heure actuelles (heure de l'Europe centrale), pilote le récepteur aux horaires programmés le matin et le soir au temps astro (heure de coucher du soleil).

Une commande manuelle de la TC445 est toujours possible.

La TC445 permet de commander jusqu'à 5 récepteurs, individuellement ou tous ensemble.

Cet appareil se caractérise par une utilisation simple.

Prestation de Garantie

Toute modification du moteur et toute installation inappropriée allant à l'encontre de cette notice et de nos autres consignes peuvent causer des blessures corporelles graves ou représenter un risque pour la santé des utilisateurs, par ex. des contusions ; c'est pourquoi toute modification de la construction ne peut être effectuée qu'après nous en avoir informés et après obtention de notre accord ; nos consignes, notamment celles de cette notice de montage et d'utilisation, doivent être impérativement respectées. Toute modification des produits allant à l'encontre de leur utilisation conforme n'est pas autorisée.

Lorsqu'ils utilisent nos produits, les fabricants des produits finis et les installateurs doivent veiller à tenir compte et à respecter toutes les dispositions légales et administratives nécessaires, en particulier les dispositions relatives à la compatibilité électromagnétique actuellement en vigueur, notamment en ce qui concerne la production du produit fini, l'installation et le service-clientèle.

Consignes de sécurité



Avertissement

Prière de conserver cette notice d'utilisation!

- **A utiliser uniquement dans des locaux secs.**
- **Utilisez uniquement des pièces originales de Becker qui n'ont subi aucune modification.**
- **Veillez à ce que personne ne se tienne dans la zone de déploiement des installations.**
- **Tenez les enfants à l'écart des commandes.**
- **Observez les directives spécifiques des pays.**
- **Éliminez les piles usagées conformément aux prescriptions en la matière. Remplacez toujours les piles usagées par des piles de type identique (LR 03; AAA).**

- Lorsque l'installation est pilotée par un ou plusieurs émetteurs, la zone de fonctionnement de l'installation doit être visible pendant l'utilisation.
- L'appareil contient des petites pièces qui peuvent être avalées.

Utilisation conforme aux prescriptions

La TC445 doit être utilisée exclusivement pour la commande de volets roulants et de protections solaires.

- Sachez qu'il est interdit d'utiliser les installations radio dans les zones risquant de provoquer des perturbations (p. ex. hôpitaux, aéroports).
- La télécommande n'est autorisée que pour les appareils et installations pour lesquels une perturbation fonctionnelle dans l'émetteur portable ou dans le récepteur ne constitue aucun danger pour les personnes, les animaux ou les choses ou que ce risque est éliminé par d'autres dispositifs de sécurité.
- L'exploitant n'est en aucun cas protégé contre les perturbations par d'autres installations de télécommunication et dispositifs terminaux (p. ex. par des installations de radio qui sont utilisées de manière conforme dans la même plage de fréquence).
- Combinez les récepteurs radio uniquement avec des appareils et installations autorisés par le fabricant.

DE

GB

FR

NL



Remarques

Veillez à ce que la commande ne soit pas installée et utilisée dans une zone de surfaces métalliques ou de champs magnétiques.

Les installations radio qui émettent sur la même fréquence peuvent causer une perturbation de la réception.

Sachez que la portée du signal radio est limitée par la législation et par les mesures relatives à la construction.



Explication des textes d'affichage et des touches

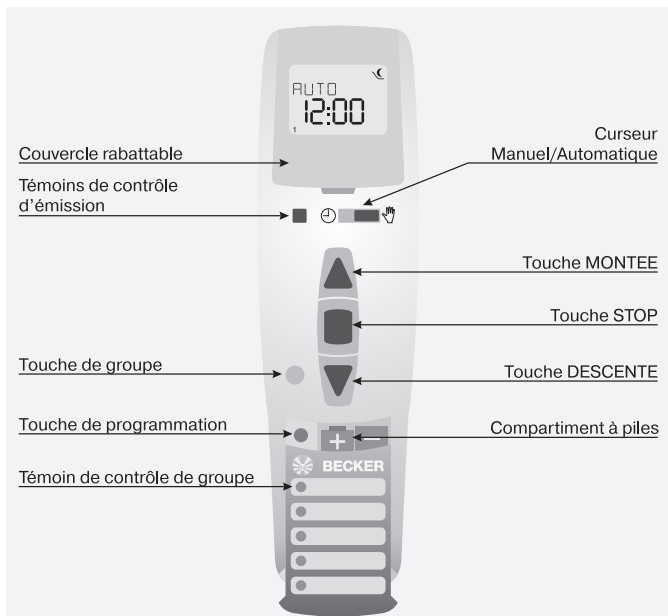

Touches sous le couvercle rabattable

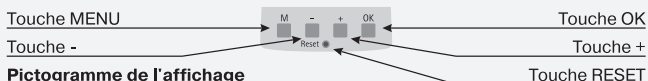

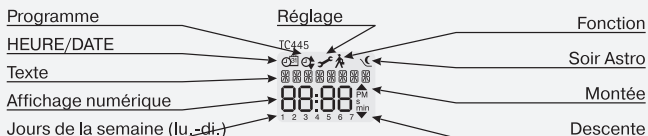

Pictogramme de l'affichage



Explications

Curseur Manuel / Auto

Lorsque le curseur est en position «  », seules les commandes de marche manuelles sont exécutées (p. ex. : en appuyant sur la touche MONTEE, STOP, DESCENTE).

Lorsque le curseur est en position «  », les commandes de marche automatiques sont exécutées (p. ex. temps, fonction astro soir...)

Témoin de contrôle d'émission

Le témoin de contrôle d'émission s'allume pour visualiser un signal radio.

Lorsque la puissance de la pile baisse, le témoin de contrôle d'émission clignote lors de l'émission.

La baisse de la puissance de la pile entraîne une réduction de la puissance d'émission et de la portée de la radio. Lorsque le témoin de contrôle d'émission ne s'allume plus après pression sur la touche, les piles doivent être remplacées.

Groupe

Un groupe désigne la commande simultanée de plusieurs récepteurs. Le groupe programmé est commandé par une commande de marche.

Avec la TC445, les groupes sont commandés via 6 canaux radio.

Touche de groupe

La touche de groupe permet de sélectionner 5 canaux. Une LED est affectée à chaque canal et s'allume pour visualiser les différents canaux.

Un canal supplémentaire est réservé pour la commande générale. Ce dernier est affecté automatiquement. Les cinq LED s'allument pour visualiser la commande centrale.



Remarque

Les groupes programmés peuvent être inscrits sur la feuille qui se trouve sous le couvercle transparent.

Mode de service

Vous voyez l'heure et le mode de service actuel, p. ex. VACANCES, sur l'écran.

Touche OK

La touche OK permet de mémoriser les valeurs actuellement affichées.

DE

GB

FR

NL

Notice de montage et d'utilisation

Touches +/-

Les touches + et - permettent les actions suivantes :

- Menu -> Modification de la valeur
- Service Auto -> Demande d'informations
 - Touche + -> Horaire ▲ automatique suivant
 - Touche - -> Horaire ▼ automatique suivant
 - Touche - et touche OK -> Horaire astro ▼

Touche MENU

Appuyez sur la touche **MENU** pour accéder à la vue d'ensemble du menu ou en mode de service.

La valeur actuellement affichée **n'est pas** mémorisée.

Touche RESET

Lorsque vous appuyez sur la touche **RESET** (avec un stylo bille ou autre), la TC445 est remise au réglage d'usine.

Exception : point de menu fonction, sélection de la langue et sélection de la ville.

L'émetteur reste programmé dans le récepteur.



Remarque

Lorsque la TC445 se trouve en mode de programmation et que vous n'actionnez aucune touche pendant plus d'1 minute, l'horloge repasse automatiquement en mode de service.

Menu Heure/date

HEURE/DATE

Dans ce menu, vous pouvez régler l'heure et la date.

Menu Programme

PROGRAMME

Dans le menu Programme, vous pouvez régler deux fonctions différentes:

- Astro soir (1-5 et 6,7)
- Individuel (1-5 et 6,7)

ASTRO SOIR

Pilote la montée selon l'horaire réglé.
Descente selon fonction astro.

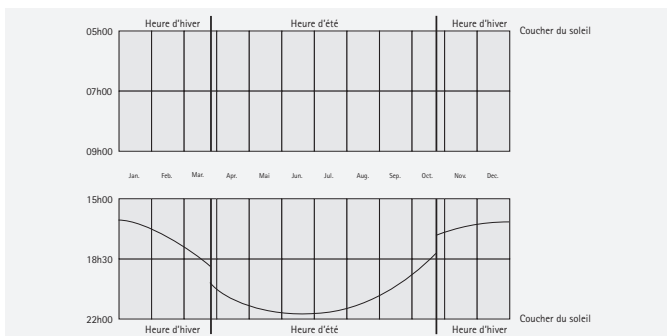

INDIVIDUEL

Pilote la montée et la descente selon les horaires que vous avez réglés.

TEMPS DE BLOCAGE

Empêche la descente trop tôt du volet roulant par la fonction ASTRO SOIR.

Exemple : Horaire astro ▼: 17h00

Horaire de blocage ▼: 18h00

Le volet roulant **ne** descend **pas** avant 18h00.

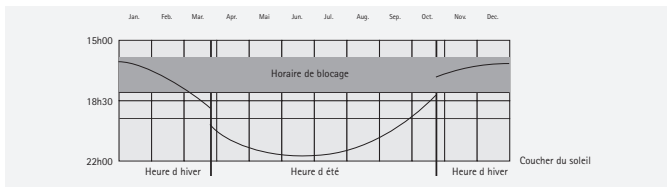

HORAIRES

Horaires de montée et de descente automatiques pour VOLET ROULANT et STORE dans tous les récepteurs programmés.

DE

GB

FR

NL

Menu Réglages

REGLAGE

Le menu REGLAGE vous offre les possibilités suivantes :

- VACANCES
- POS. INTERM.
- AERATION/INVERSION
- PROG1 (POSITION FINALE, POS. INTERM, AERATION/INVERSION)
- Sélection de la langue (FRANÇAIS)
- DECALAGE ASTRO ▼
- Sélection de la ville (PARIS)
- LONGUEUR (n'apparaît que dans le MODE EXPERT ON)
- LARGEUR (n'apparaît que dans le MODE EXPERT ON)
- ZONE HORAIRE (n'apparaît que dans le MODE EXPERT ON)
- ETE/HIVER (commutation automatique été/hiver)

Pour pouvoir effectuer des réglages, appuyez sur la touche **OK** jusqu'à ce que vous ayez accès au point de menu désiré.

VACANCES

La fonction Vacances simule que la maison est habitée pendant vos vacances. Lorsque la fonction est activée (ON), le volet roulant/store se met en mouvement avec un certain décalage par rapport aux horaires programmés (maxi+30 minutes).

POSITION FINALE

La position finale est le point auquel se trouve le volet roulant/store en position haute ou basse.

POS. INTERM

La position intermédiaire est une position du volet roulant/store qui peut être librement sélectionnée entre la position finale supérieure et la position finale inférieure. Cette position peut être atteinte après la programmation à partir de la position finale supérieure. Pour cela, appuyez sur la touche **DESCENTE deux fois** successivement.

AERATION/INVERSION

La position aération/inversion est une position du volet roulant/store qui peut être librement sélectionnée entre la position finale supérieure et la position finale inférieure. Cette fonction vous permet de remonter le volet roulant à partir de la position finale inférieure jusqu'à ce que les fentes d'aération soient ouvertes. Lorsqu'il s'agit d'un store, les lamelles sont inversées. Pour cela, appuyez sur la touche **MONTEE deux fois** successivement

Sélection de la langue (FRANÇAIS)

Vous pouvez y sélectionner la langue de votre pays.

DECALAGE ASTRO

Le réglage du décalage astro permet de décaler le temps astro ▼ (maximum +/- 120 minutes).

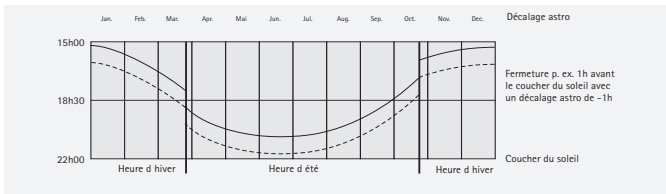

Sélection de la ville (PARIS lorsque la langue réglée est FRANÇAIS)

La sélection de la ville est importante pour la fonction astro. Sélectionnez ici la ville la plus proche de votre domicile.

LONGITUDE/LATITUDE/ZONE HORAIRE (seulement avec MODE EXPERT ON)

Vous pouvez déterminer vos coordonnées, p. ex., à l'aide d'un atlas.

ETE/HIVER

ETE/HIVER désigne la commutation automatique entre les heures d'été et d'hiver. Le réglage usine est ON ; l'horloge s'adapte automatiquement.

Menu FONCTION

Ce mode est réservé exclusivement au personnel spécialisé !

Le menu FONCTION permet de régler les fonctions suivantes :

- VOLETS ROULANT/STORE (sélection du tablier)
- MODE EXPERT
- 1^{ère} MISE EN SERVICE (affichage uniquement)

MODE EXPERT

Si la sélection de la ville ne vous est pas assez précise (MODE EXPERT OFF), vous pouvez effectuer une programmation plus exacte au moyen des degrés de latitude et de longitude (MODE EXPERT ON).

DE

GB

FR

NL



Programmation de la radio

1) Programmation de l'émetteur maître

a) Préparer le récepteur en mode de programmation.



Remarque

Suivez la notice de service du récepteur.

- Coupez la tension d'alimentation du récepteur et connectez-la de nouveau au bout de 5 secondes.

ou

- Actionnez la touche de programmation ou le commutateur radio du récepteur.

Le récepteur est alors en mode de programmation pendant 3 minutes.

b) Programmation de l'émetteur maître

Appuyez sur la touche de programmation pendant que le récepteur est en mode de programmation jusqu'à ce que le récepteur ait acquitté la programmation.

La programmation est alors terminée.

2) Programmation d'autres émetteurs

a) Appuyez sur la touche de programmation de l'émetteur maître jusqu'à ce que le récepteur ait acquitté.

b) Appuyez ensuite sur la touche de programmation du nouvel émetteur jusqu'à ce que le récepteur ait acquitté.

c) Appuyez encore une fois sur la touche de programmation de l'émetteur à programmer.

Le récepteur acquitte la programmation.

La portée maximum de la radio est de 25 m liées aux bâtiments. Elle peut atteindre 350 m à l'extérieur.

Mise en service

En appuyant une première fois sur la touche, vous « réveillez » l'horloge. Vous pouvez maintenant sélectionner la langue avec les touches +/- et la confirmer avec la touche **OK**. L'horloge est en mode Automatique.

Paramétrage usine

HEURE/DATE : heure de l'Europe centrale actuelle et date actuelle

PROGRAMME : ASTRO SOIR -> Horaires lundi-vendredi (1-5)

▲ 7h00,

▼ ASTRO SOIR

Horaires samedi, dimanche (6,7)

▲ 8h00,

▼ ASTRO SOIR

REGLAGE : VACANCES OFF

POSITION FINALE

ETE/HIVER ON

Décalage astro ▼ + 15 min.

FONCTION : VOLET ROULANT

DE

GB

FR

NL



Remarque

Lorsque vous appuyez sur la touche **RESET** (avec un stylo bille ou autre), la TC445 est remise au réglage d'usine.

Exception : point de menu fonction, sélection de la langue et sélection de la ville.

L'émetteur reste programmé dans le récepteur.



Programmation

Vue d'ensemble du menu

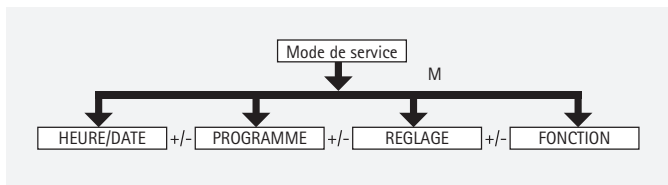

1. Appuyez sur la touche **MENU**, **HEURE/DATE** apparaît.
2. Pour sélectionner d'autres menus, appuyez sur les touches +/-.
3. Appuyez sur la touche **MENU** pour accéder au mode de service.

HEURE/DATE (régler l'heure et la date)

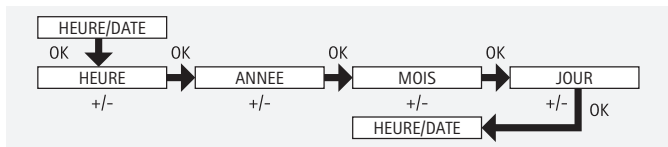

1. Appuyez sur la touche **MENU**, **HEURE/DATE** apparaît.
2. Appuyez sur **OK** pour accéder au point de menu Heure.
3. Réglez maintenant l'heure actuelle avec les touches +/-.
4. Confirmez avec **OK** lorsque l'heure est réglée.
5. Procédez comme décrit plus haut pour le réglage ANNEE, MOIS et JOUR. **HEURE/DATE** apparaît.
6. Appuyez sur la touche **MENU** pour accéder au mode de service.

PROGRAMME

ASTRO SOIR (montée -> horaire, descente -> coucher du soleil)

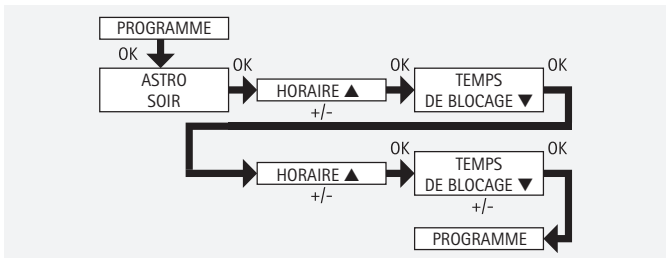

1. Appuyez sur la touche **MENU**.
2. Pour sélectionner le menu **PROGRAMME**, appuyez sur la touche + jusqu'à ce que **PROGRAMME** apparaisse.
3. Confirmez avec **OK**.
4. Appuyez une nouvelle fois sur la touche + jusqu'à ce qu'**ASTRO SOIR** apparaisse.
5. Confirmez avec **OK**.
6. Réglez maintenant l'**HORAIRE ▲** de lundi à vendredi (1-5) avec les touches +/- . Confirmez chaque saisie avec **OK**.
7. Réglez maintenant l'**HORAIRE DE BLOPAGE ▼** de lundi à vendredi (1-5) avec les touches +/- . Confirmez chaque saisie avec **OK**.
8. Réglez maintenant l'**HORAIRE ▲** de samedi, dimanche (6,7) avec les touches +/- . Confirmez chaque saisie avec **OK**.
9. Réglez maintenant l'**HORAIRE DE BLOPAGE ▼** de samedi, dimanche (6,7) avec les touches +/- . Confirmez chaque saisie avec **OK**. **PROGRAMME** apparaît.
10. Appuyez sur la touche **MENU** pour accéder au mode de service.

DE

GB

FR

NL



PROGRAMME

INDIVIDUEL (montée/descente -> horaires)

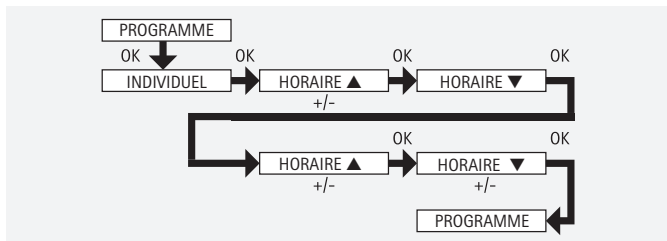

1. Appuyez sur la touche **MENU**.
2. Pour sélectionner le menu PROGRAMME, appuyez sur la touche + jusqu'à ce que PROGRAMME apparaisse.
3. Confirmez avec **OK**.
4. Appuyez une nouvelle fois sur la touche + jusqu'à ce qu'INDIVIDUEL apparaisse.
5. Confirmez avec **OK**.
6. Réglez maintenant l'HORAIRE ▲ et l'HORAIRE ▼ de lundi à vendredi (1-5) et samedi, dimanche (6,7) avec les touches +/-.
Confirmez chaque saisie avec **OK**.
7. Appuyez sur la touche **MENU** pour accéder au mode de service.

REGLAGE

VACANCES (Vacances OFF/ON)

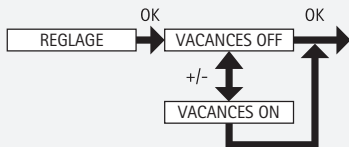

1. Appuyez sur la touche **MENU**.
2. Pour sélectionner le menu REGLAGE, appuyez sur la touche + jusqu'à ce que REGLAGE apparaisse.
3. Confirmez avec **OK**. VACANCES ON / OFF apparaît.
4. Vous pouvez régler la fonction Vacances sur ON ou OFF avec les touches +/-.
5. Confirmez chaque saisie avec **OK**.
6. La fonction VACANCES est maintenant réglée.
7. **Pour continuer la programmation dans le menu REGLAGE, veuillez lire la suite.**

DE

GB

FR

NL

REGLAGE

POS. INTERM., AERATION/INVERSION, POSITION FINALE

(programmation temps/position)

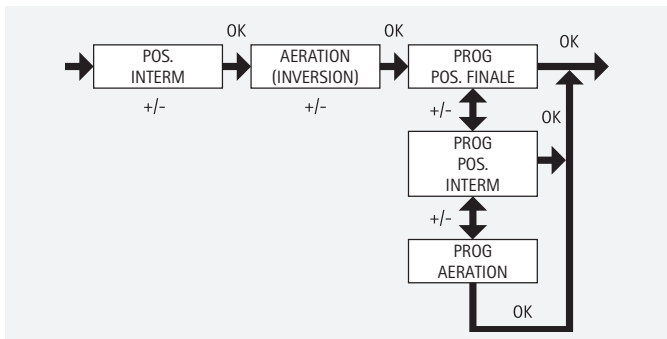

1. Vous avez confirmé la fonction VACANCES. POS. INTERM. apparaît.
2. Vous pouvez régler les horaires de marche pour la POS. INTERM. avec les touches +/- . Le temps de marche est donné en secondes. Vous pouvez également atteindre la POS. INTERM avec la touche DESCENTE/MONTEE à partir de la position finale supérieure.
3. Confirmez avec **OK**. AERATION/INVERSION apparaît.
4. Vous pouvez régler les horaires de marche pour AERATION/INVERSION avec les touches +/- . Le temps de marche est donné en secondes. Vous pouvez également atteindre AERATION/INVERSION avec la touche DESCENTE/MONTEE à partir de la fin de course inférieure.
5. Vous avez confirmé le point de menu AERATION/INVERSION. PROG POSITION FINALE apparaît.
6. Vous pouvez choisir entre PROG POSITION FINALE PROG POS. INTERM et PROG AERATION/INVERSION avec les touches +/- .



Remarque

Avec cette sélection, vous déterminez quelle position doit atteindre le tablier à l'heure réglé.

7. Confirmez votre sélection avec **OK**.
8. La fonction PROG POSITION FINALE est maintenant réglée.
9. **Pour continuer la programmation dans le menu REGLAGE, veuillez lire la suite.**

REGLAGE

FRANÇAIS/ DECALAGE ASTRO ▼

(sélection de la langue, décalage astro)

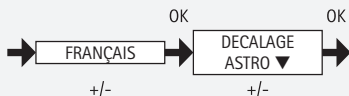

Vous avez confirmé la fonction PROG POSITION FINALE. FRANÇAIS apparaît.

1. Vous pouvez régler la langue désirée avec les touches +/-.
2. Confirmez le choix de la langue en appuyant sur **OK**.
3. DECALAGE ASTRO ▼ apparaît.
4. Vous pouvez régler le décalage astro ▼ désiré avec les touches +/- (maximum +/- 120 minutes)
5. Confirmez avec **OK**.
6. La fonction DECALAGE ASTRO ▼ est maintenant réglée.
7. **Pour continuer la programmation dans le menu REGLAGE, veuillez lire la suite.**

DE

GB

FR

NL

REGLAGE

(Sélection de la ville, MODE EXPERT (LONGITUDE, LATITUDE, ZONE HORAI-RE))

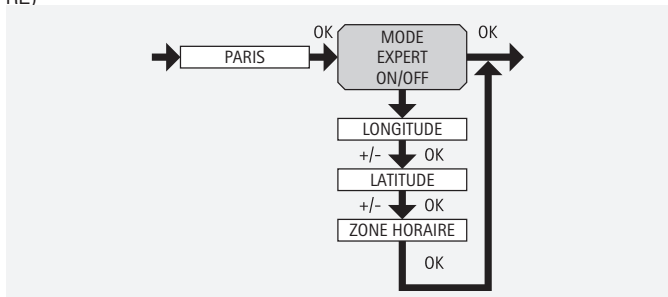

1. Vous avez confirmé la fonction **DECALAGE ASTRO ▼**. Sélection de la ville (PARIS) apparaît.
2. Vous pouvez régler la ville la plus proche avec la touche +/-.
3. Confirmez avec **OK**.



Remarque

Cette fenêtre de dialogue ne s'ouvre que lorsque le MODE EXPERT est sur ON dans le menu fonction

4. **LONGUEUR** apparaît. (Si vous désirez une détermination plus précise de votre position, vous pouvez la régler à l'aide des degrés de latitude et de longitude.)
5. Vous pouvez régler le degré de **LONGITUDE** avec les touches +/-.
6. Confirmez avec **OK**. **LARGEUR** apparaît.
7. Vous pouvez régler le degré de **LATITUDE** avec les touches +/-.
8. Confirmez avec **OK**. **ZONE HORAI-RE** apparaît.
9. Vous pouvez régler la **ZONE HORAI-RE** dans laquelle vous vous trouvez avec les touches +/- . Confirmez avec **OK**.
10. La fonction **ZONE HORAI-RE** est maintenant réglée.
11. **Pour continuer la programmation dans le menu REGLAGE, veuillez lire la suite.**

REGLAGE

ETE/HIVER (commutation automatique été/hiver)

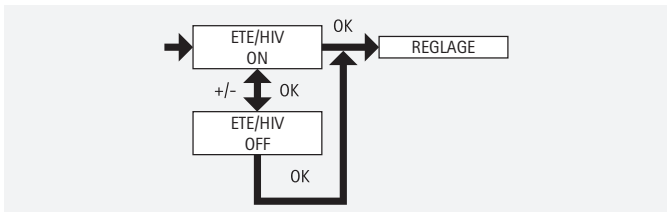

1. Vous avez confirmé la fonction ZONE HORAIRE. ETE/HIVER apparaît.
2. Vous pouvez activer ou désactiver ETE/HIVER avec les touches +/-.
3. Confirmez votre sélection avec **OK**.
4. Appuyez sur la touche **MENU** pour accéder au mode de service.

DE

GB

FR

NL

FONCTION

VOLET ROULANT/STORE, 1^{ère} MISE EN SERVICE

(sélection du tablier, date de la 1^{ère} mise en service)

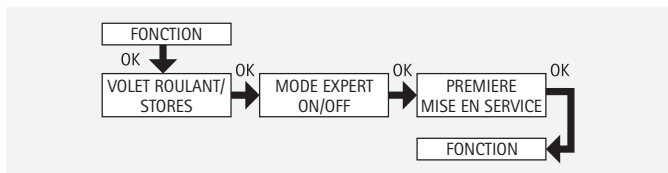

1. Appuyez sur la touche **MENU**.
2. Pour sélectionner le menu **FONCTION**, appuyez sur la touche + jusqu'à ce que **FONCTION** apparaisse.
3. Confirmez avec **OK**. **VOLET ROULANT/STORE** apparaît.
4. Vous pouvez choisir entre volet roulant/store avec les touches +/-.
5. Confirmez avec **OK**. **MODE EXPERT OFF/ON** apparaît.
6. Vous pouvez sélectionner le réglage désiré avec les touches +/-.
7. Confirmez votre sélection avec **OK**. **1^{ère} MISE EN SERVICE** apparaît.
8. Confirmez avec **OK**.
9. Appuyez sur la touche **MENU** pour accéder au mode de service.

Montage du support mural

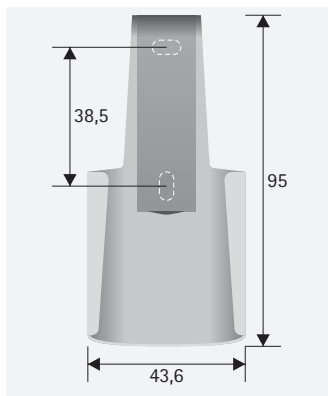

- Assurez-vous avant de monter l'appareil à l'endroit désiré du bon fonctionnement de l'émetteur et du récepteur.
- Fixez le support au mur au moyen des deux vis jointes à la fourniture.

Remplacement des piles



Remarque

Remplacez les piles en une minute et n'appuyez sur aucune touche pendant ce temps.

1. Ouvrez le couvercle du compartiment à piles.
2. Enlevez les piles
3. Placez les nouvelles piles dans le bon sens.

Nettoyez l'appareil uniquement avec un chiffon humide. N'utilisez aucun détergent, celui-ci risquant d'attaquer la matière synthétique.

DE

GB

FR

NL

Caractéristiques techniques

Tension nominale	3 V DC
Type de pile	LR 03 (AAA)
Indice de protection	IP 20
Température ambiante admissible	-10 à +55 °C
Fréquence radio	868,3 MHz

Déclaration de conformité générale

La société Becker-Antriebe GmbH, déclare par la présente que l'appareil Centronic TimeControl TC445 est en conformité avec les exigences fondamentales et les autres prescriptions pertinentes de la directive 1999/5/CE.

Est destiné à une utilisation dans les pays suivants: EU, CH

CE 0682

Que faire quand...?

Anomalie	Cause	Mesure à prendre
Le moteur ne marche pas, le témoin de contrôle d'émission ne s'allume pas.	<ol style="list-style-type: none"> 1. Les piles sont déchargées. 2. Les piles ne sont pas placées correctement dans le compartiment. 	<ol style="list-style-type: none"> 1. Mettre de nouvelles piles. 2. Placer les piles correctement.
Le moteur ne marche pas, le témoin de contrôle d'émission ne s'éteint pas.	<ol style="list-style-type: none"> 1. Récepteur hors de la portée radio. 2. L'émetteur n'est pas programmé dans le récepteur. 	<ol style="list-style-type: none"> 1. Réduire la distance entre l'émetteur et le récepteur. 2. Programmer l'émetteur.
Le témoin de contrôle d'émission clignote et le mot PILES apparaît sur l'écran.	Les piles sont faibles.	Remplacer les piles.
Le moteur désiré ne marche pas.	Sélection du mauvais groupe	Sélectionner le bon groupe.
Le programme Astro ne se déclenche pas exactement.	<ol style="list-style-type: none"> 1. La date n'est pas correcte. 2. La ville entrée n'est pas correcte, ou le degré de longitude /de latitude entré n'est pas exact. 3. Fonction Vacances activée 4. Le décalage astro est réglé. 	<ol style="list-style-type: none"> 1. Régler la date correcte. 2. Régler la ville correcte ou le degré de longitude /de latitude exact. 3. Désactiver la fonction Vacances. 4. Adapter décalage astro.
La TC445 n'exécute pas les horaires programmés.	Le curseur est en mode manuel.	Mettre le curseur en mode automatique.
La TC445 n'exécute pas correctement les horaires programmés.	La fonction vacances est activée.	Désactiver la fonction vacances.

DE

GB

FR

NL



Notice de montage et d'utilisation

Anomalie	Cause	Mesure à prendre
Le volet roulant n'atteint pas la position finale.	La position finale n'est pas réglée.	Régler la position finale dans le menu REGLAGE PROG POSITION FINALE.
Aucune réaction de l'émetteur après remplacement des piles.	Le courant a été interrompu trop longtemps.	Appuyer sur la touche de remise à zéro (touche RESET). Vérifier les réglages.

DE

GB

FR

NL

Algemeen

De door de fabriek met actuele datum en tijd (MET) afgeleverde TC445 bestuurt de ontvanger ,s morgens op de geprogrammeerde schakeltijd en ,s avonds op de Astrotijd (tijdstip van zonsondergang).

Handmatige bediening van de TC445 is altijd mogelijk.

Met de TC445 kunnen maximaal 5 ontvangers afzonderlijk of allemaal tegelijk worden aangestuurd.

Dit apparaat munt uit door zijn eenvoudige bediening.

Garantieverlening

Constructieve wijzigingen en ondeskundige installatie die in strijd zijn met deze gebruiksaanwijzing en andere instructies onzerzijds, kunnen leiden tot ernstig lichamelijk letsel van de gebruiker en kunnen een ernstig risico vormen voor diens gezondheid, zoals kneuzingen. Constructieve wijzigingen mogen derhalve uitsluitend na overleg met ons en met onze toestemming plaatsvinden, waarbij onze instructies en vooral de instructies in de voorliggende gebruiksaanwijzing beslist in acht moeten worden genomen.

Afwijkend gebruik, toepassingen en/of verwerking van de producten die in strijd is met het bedoelde gebruik, is niet toegestaan.

De fabrikant van het eindproduct en de installateur dienen erop te letten dat bij gebruik van onze producten aan alle noodzakelijke wettelijke en officiële voorschriften aandacht wordt besteed en dat deze worden opgevolgd. Dit betreft de fabricage van het eindproduct, de installatie en het advies aan de klant en geldt vooral voor de daarop betrekking hebbende actuele EMV-voorschriften.

Aanwijzingen voor de veiligheid



Waarschuwing

Bewaar deze gebruiksaanwijzing goed!

- **Uitsluitend in droge ruimtes gebruiken.**
- **Maakt u uitsluitend gebruik van ongewijzigde Becker originele delen.**
- **Houd personen buiten het bereik van de installaties.**
- **Laat kinderen niet met de installatie spelen.**
- **Houdt u rekening met de landspecifieke bepalingen.**
- **Verbruikte batterijen deskundig afvoeren.**
- **Batterijen uitsluitend door identieke type (LR 03; AAA) vervangen.**

- **Wordt de installatie door één of meerdere zenders bestuurd, moet het bereik van de installatie gedurende het bedrijf kunnen worden overzien.**
- **Apparaat bevat onderdelen die ingeslikt kunnen worden.**

Reglementaire toepassing

De TC445 mag uitsluitend worden gebruikt voor het aansturen van rolluik- en zonweringinstallaties.

- Houdt u er alstublieft rekening mee, dat radio-installaties niet in bereiken met een verhoogd storingsrisico mogen worden geëxploiteerd (bv ziekenhuizen, vliegvelden).
- De afstandsbediening is uitsluitend voor toestellen en installaties toegelaten, bij die een storing van de functie in de handzender of ontvanger geen gevaar voor personen, dieren of dingen veroorzaakt of dit risico door andere veiligheidsvoorzieningen is gedekt.
- De exploitant geniet generlei bescherming voor storingen door andere telecommunicatie-installaties en eindvoorzieningen (bv ook door radiozendinstallaties, die reglementair in hetzelfde frequentiebereik worden geëxploiteerd).
- Ontvangers alleen met door de fabrikant toegelaten toestellen en installaties verbinden.

DE

GB

FR

NL



Opmerking

Let u er alstublieft op dat de besturing niet in het bereik van metalen vlakken of magnetische velden wordt geïnstalleerd en geëxploiteerd.

Radiozendinstallaties die op dezelfde frequentie zenden, kunnen tot storing bij het ontvangst leiden.

Er dient rekening te worden gehouden met het feit, dat de reikwijdte van het radiosignaal door de wetgever en de bouwkundige maatregelen is beperkt.



Verklaring van displays en toetsen

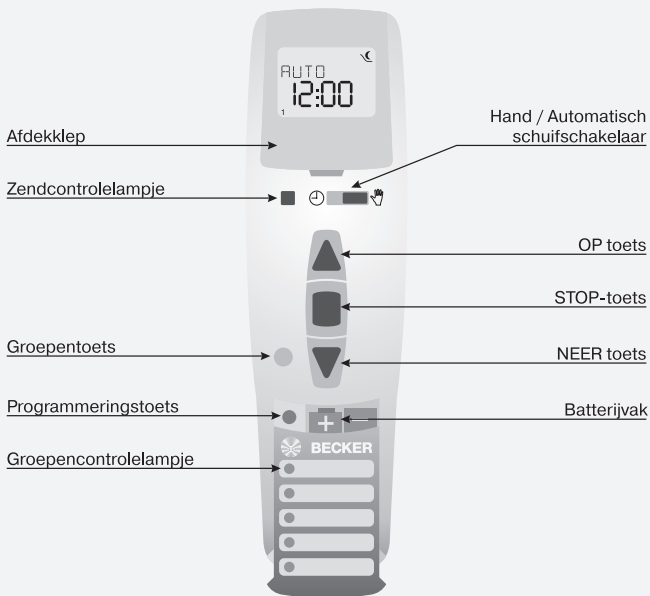

Toetsen onder de afdekklep



Displaysymbolen



Verklaringen

Hand/ Auto schuifschakelaar

In de stand „“ van de schuifschakelaar worden uitsluitend handmatige commando's uitgevoerd (bijv.: OP, STOP, NEER met een druk op de toets).

In de stand „“ van de schuifschakelaar worden automatische commando's uitgevoerd (bijv. Tijd, Astro avondfunctie...)

Zendcontrolelampje

Een commando versturen wordt door het opflikkeren van de zendcontrolelamp duidelijk gemaakt.

Neemt het vermogen van de batterij af, knippert het zendcontrolelampje bij het zenden.

Het zendvermogen resp. de reikwijdte wordt door daling van het batterijvermogen gereduceerd. Brandt het zendcontrolelampje bij toetsendruk niet meer, moeten de batterijen worden vervangen.

Groep

Onder een groep verstaat men de aansturing van meerdere ontvangers op hetzelfde moment. De geprogrammeerde groep wordt met een commando aangestuurd.

Bij de TC445 worden de groepen via zes draadloze kanalen aangestuurd.

Groepstoets

Met de groepentoets kunnen tot en met 5 kanalen worden gekozen. Weergegeven worden de afzonderlijke kanalen door het oplichten van de bijbehorende LED.

Een extra kanaal is voor het centraal bevel gereserveerd. Dit wordt automatisch ingedeeld. Het centraal bevel wordt door oplichten van alle vijf LED's weergegeven.



Opmerking

De geprogrammeerde groepen kunt u op de tekstfolie onder de doorzichtige deksel noteren.

Bedrijfsmodus

Op het display is de tijd en de act. Bedrijfsmodus bijv. VAKANTIE te zien.

OK-toets

Gebruik de **OK**-toets, om de op dat moment aangegeven waarden op te slaan.

DE

GB

FR

NL

+/-toetsen

De volgende bediening is met + en - mogelijk:

- **Menu** -> Waarde veranderen
- **Auto**-stand -> Informatie opvragen
- **+**-toets -> Volgende automatische schakeltijd ▲
- **-** toets -> Volgende automatische schakeltijd ▼
- **-** toets en **OK** -toets -> Astrotijd ▼

MENU-toets

Door het indrukken van de **MENU**-toets komt men in het menuoverzicht of de bedrijfsmodus.

Er worden **geen** actueel weergegeven waarden opgeslagen.

Reset-toets

Door het indrukken van de **RESET**-toets (met een ballpoint of i.d.) wordt de TC445 teruggezet in de fabrieksinstelling.

Uitzondering: Menu-item Functie, Taalkeuze en Stadkeuze.

De zender blijft in de ontvanger geprogrammeerd.



Aanwijzing

wanneer de TC445 zich in de programmeermodus bevindt en de toetsen gedurende meer dan 1 minuut niet worden aangeraakt, dan springt de tijdschakelklok automatisch weer in de bedrijfsmodus.

Menu Tijd/Datum

TIJD/DAT

In dit menu kunnen tijd en datum worden ingesteld.

Menu Programma

PROGRAMMA

In het menu Programma bestaat de mogelijkheid twee verschillende functies in te stellen:

- Astro avond (1-5 en 6,7)
- Individueel (1-5 en 6,7)

ASTRO AVOND

Stuurt het omhoog lopen na de ingestelde schakeltijd.
Omlaag lopen volgens astrofunctie.

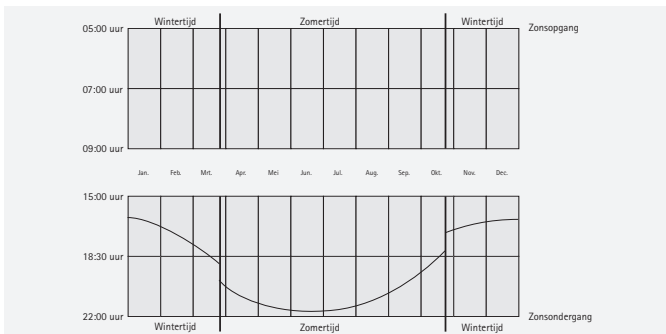

INDIVIDUEEL

Schakelt het Op en Neer sturen in met de door u ingestelde schakeltijden.

SPERTIJD

Vorkomt een te vroeg Neerwaarts sturen van het rolluik door de astro-avond-functie.

Voorbeeld:

Astrotijd ▼: 17:00

Spertijd ▼: 18:00

Het rolluik loopt **niet** voor 18:00 naar beneden.

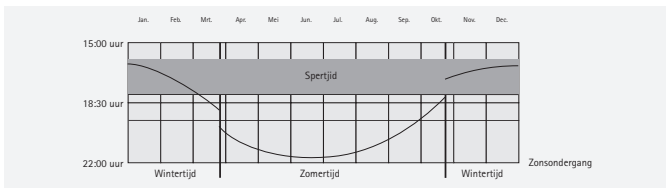

SCHAKELTIJD

Automatische op en neer schakeltijden voor rolluiken en jaloezie in alle geprogrammeerde ontvangers.

Menu Instellingen

INSTELLING

In het menu INSTELLING zijn de volgende mogelijkheden:

- VAKANTIE
- TUSSENPOSITIE
- VENTILATIE/KANTELEN
- PROG (EINDSTAND, TUSSENPOSITIE, VENTILATIE/KANTELEN)
- Taalkeuze (NEDERLANDS)
- ASTROVERSCHUIVING ▼
- Stadkeuze (AMSTERDAM)
- LENGTE (Verschijnt alleen bij EXPERT-MOD ON)
- BREEDTE (Verschijnt alleen bij EXPERT-MOD ON)
- TIJDZONE (Verschijnt alleen bij EXPERT-MOD ON)
- ZO/WI (Automatische omschakeling zomer-/wintertijd)

Om instellingen vast te leggen, zo vaak op de **OK**-toets drukken tot men bij het gewenste menu-item komt.

VAKANTIE

De vakantiefunctie simuleert een bewoond huis, terwijl men met vakantie is. Is de functie actief (ON), dan loopt het rolluik / de jaloezie vertraagd ten opzichte van de geprogrammeerde tijden (max.+ 30 min.).

EINDSTAND

Als EINDSTAND wordt het punt beschreven waarop het rolluik/de jaloezie zich in de bovenste of onderste stand bevindt.

TUSSENPOSITIE

De TUSSENPOSITIE is een vrij te kiezen stand van het rolluik / de jaloezie tussen de bovenste en onderste eindstand. Het rolluik/de jaloezie kan na het programmeren vanuit de bovenste positie in de tussenstand worden gezet.

Druk daartoe **twee maal** kort na elkaar op de **NEER**-toets

VENTILATIE/KANTELEN

De ventilatie-/kantelstand is een vrij te kiezen stand van het rolluik/de jaloezie tussen de bovenste en onderste eindstand. Gebruik deze functie om het rolluik uit de onderste stand zo ver omhoog te laten lopen dat de ventilatiespleet wordt geopend. Bij de jaloezie worden de lamellen gedraaid.

Druk daartoe **twee maal** kort achter elkaar op de **OP**-toets

Taalkeuze (NEDERLANDS)

Kies hier de taal van uw land.

ASTROVERSCHUIVING

Door de instelling van de astroverschuiving kan de astrotijd ▼ onafhankelijk van elkaar worden verschoven (max. +/- 120 Min.).

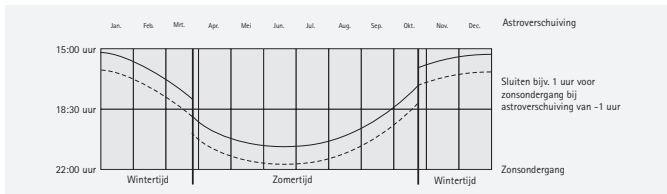

Stadkeuze (AMSTERDAM bij taalinstelling NEDERLANDS)

De Stadkeuze is belangrijk voor de astrofunctie. Kies hier de stad die voor uw verblijfplaats het dichtste bij ligt.

LENGTE/BREEDTE/TIJDZONE (alleen in EXPERT MODUS ON)

De coördinaten zijn bijvoorbeeld in een atlas te vinden.

ZO/WI

ZO/WI geeft de automatische zomer-/wintertijdschakeling aan. Fabrieksinstelling is ON; de tijdschakelklok past zich automatisch aan.

Menu FUNCTIE

Deze modus is uitsluitend bedoeld voor geschoold personeel!

In het menu FUNCTIE bestaat de mogelijkheid de volgende functies in te stellen:

- ROLLUIK/JALOEZIE (selecteer type raambekleding)
- EXPERT MODUS
- EERSTE INGEBRUIKNAME (alleen weergave)

EXPERT MODUS

Wanneer de stadkeuze (EXPERT MODUS OFF) te onnauwkeurig is, is een fijnafstelling met de lengte- en breedtegraad mogelijk. (EXPERT MODUS ON).

DE

GB

FR

NL

Programmeren van de zender

1) Masterzender programmeren

a) Ontvanger in programmeergereedheid brengen



Opmerking

Houdt u alstublieft rekening met de gebruiksaanwijzing van de ontvanger.

- Schakelt u de voedingsspanning van de ontvanger uit en na 5 seconden weer in.

of

- Druk op de programmeertoets resp. de schakelaar van de ontvanger. De ontvanger bevindt zich nu 3 minuten lang in programmeergereedheid.

b) Masterzender programmeren

Drukt u de programmeertoets gedurende de programmeergereedheid in tot de ontvanger het succesvol programmeren bevestigt.

Hiermee is het programmeerproces beëindigd.

2) verdere zenders programmeren

- a) Drukt u de programmeertoets van de masterzender in tot de ontvanger bevestigt.
- b) Drukt u nu de programmeertoets van de nieuwe zender tot de ontvanger bevestigt.
- c) Nu drukt u de programmeertoets van de nieuw te programmeren zender opnieuw in.

De ontvanger bevestigt het succesvol programmeren.

De maximale reikwijdte bedraagt in gebouwen en aan gevels tot 25 m en in open veld tot 350 m.

Ingebruikname

Met de eerste druk op de toets wordt de klok „gewekt“. Kies met de +/—toetsen de taal en neem deze over met de **OK** toets. De klok bevindt zich in de automatische modus.

Fabrieksinstelling

TIJD/DAT: actuele MET en actuele datum
PROGRAMMA: ASTRO AVOND -> Schakeltijden maandag-vrijdag (1-5)
▲ 7:00 uur,
▼ ASTRO AVOND

Schakeltijden zaterdag, zondag (6,7)
▲ 08:00 uur,
▼ ASTRO AVOND
INSTELLING: VAKANTIE OFF
EINDSTAND
ZO/WI ON
Astroverschuiving ▼ + 15 min.
Functie: ROLLUIKEN

DE

GB

FR

NL



Aanwijzing

Door het indrukken van de Reset-toets (met een ballpoint of i.d.) wordt de TC445 teruggezet in de fabrieksinstelling.

Uitzondering: menu Functie, Taalkeuze en Stadkeuze.

De zender blijft in de ontvanger geprogrammeerd.



Programmering

Menuoverzicht

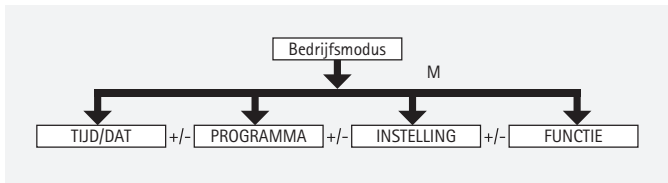

1. Druk op de **MENU**-toets TIJD/DAT verschijnt.
2. Druk op de +/- toetsen om meer menu's te selecteren.
3. Druk op de **MENU**-toets, om in de bedrijfsmodus terecht te komen.

TIJD/DAT (tijd en datum instellen)

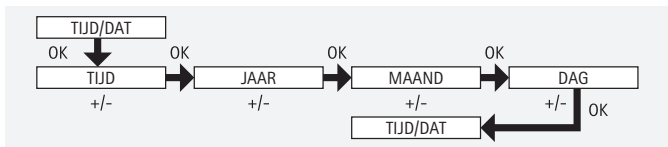

1. Druk op de **MENU**-toets en TIJD/DAT verschijnt.
2. Met **OK** komt men in het menu-item Tijd.
3. Gebruik de +/- toetsen om de actuele tijd in te stellen.
4. Wanneer de tijd is ingesteld, bevestig dan met **OK**.
5. Ga door met de instellingen JAAR, MAAND en DAG zoals boven beschreven. TIJD/DAT verschijnt.
6. Druk op de **MENU**-toets, om in de bedrijfsmodus terecht te komen.

PROGRAMMA

ASTRO AVOND (Op -> Schakeltijd, Neer -> Zonsondergang)

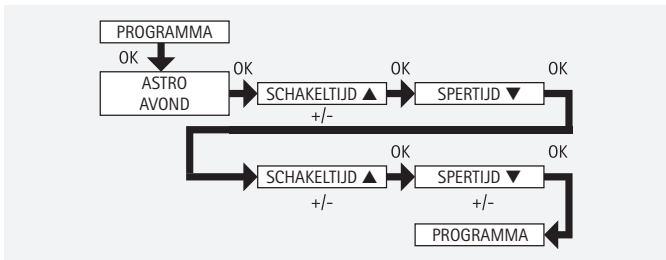

1. Druk op de **MENU**-toets.
2. Om het nieuwe PROGRAMMA te selecteren, op de + toets drukken tot PROGRAMMA verschijnt.
3. Bevestig met **OK**.
4. + toets opnieuw indrukken tot ASTRO AVOND verschijnt.
5. Bevestig met **OK**.
6. Gebruik de +/- toetsen om de SCHAKELTIJD ▲ van maandag - vrijdag (1-5) in te stellen. Bevestig ieder ingevoerd gegeven met **OK**.
7. Gebruik de +/- toetsen om nu de SPERTIJD ▼ van maandag - vrijdag (1-5) in te stellen. Bevestig ieder ingevoerd gegeven met **OK**.
8. Gebruik de +/- toetsen om nu de SCHAKELTIJD ▲ van zaterdag, zondag (6,7) in te stellen. Bevestig ieder ingevoerd gegeven met **OK**.
9. Gebruik nu de +/- toetsen om de SPERTIJD ▼ van zaterdag, zondag (6,7) in te stellen. Bevestig ieder ingevoerd gegeven met **OK**. PROGRAMMA verschijnt.
10. Druk op de **MENU**-toets, om in de bedrijfsmodus terecht te komen.

DE

GB

FR

NL

PROGRAMMA

INDIVIDUEEL (Op-/Neer -> schakeltijden)

1. Druk op de **MENU**-toets.

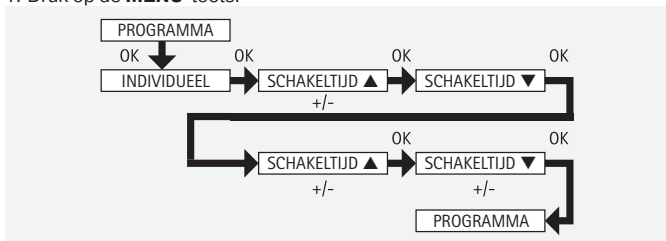

2. Om het nieuwe PROGRAMMA te selecteren, op de + toets drukken tot PROGRAMMA verschijnt.
3. Bevestig met **OK**.
4. + toets opnieuw indrukken tot INDIVIDUEEL verschijnt.
5. Bevestig met **OK**.
6. Stel nu met de +/- toetsen de SCHAKELTIJD ▲ en de SCHAKELTIJD ▼ van maandag - vrijdag (1-5) en zaterdag, zondag (6,7) in.
Bevestig ieder ingevoerd gegeven met **OK**.
7. Druk op de **MENU**-toets, om in de bedrijfsmodus terecht te komen.

INSTELLING

VAKANTIE (Vakantie OFF/ON)

1. Druk op de **MENU**-toets.

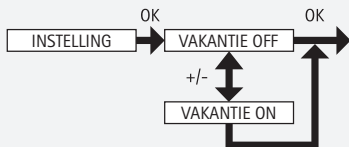

2. Om het menu **INSTELLING** te selecteren, op de + toets drukken tot **INSTELLING** verschijnt.
3. Bevestig met **OK**. **VAKANTIE ON / OFF** verschijnt.
4. Met de +/- toets kan de vakantiefunctie op **ON** of **OFF** worden gezet.
5. Bevestig de keuze met **OK**.
6. De functie **VAKANTIE** is nu ingesteld.
7. **Lees voor meer programmering verder in het menu **INSTELLING**.**

DE

GB

FR

NL

INSTELLING

TUSSENPOSITIE, VENTILATIE/KANTELEN, PROG EINDSTAND

(Tijd/ Standprogrammering)

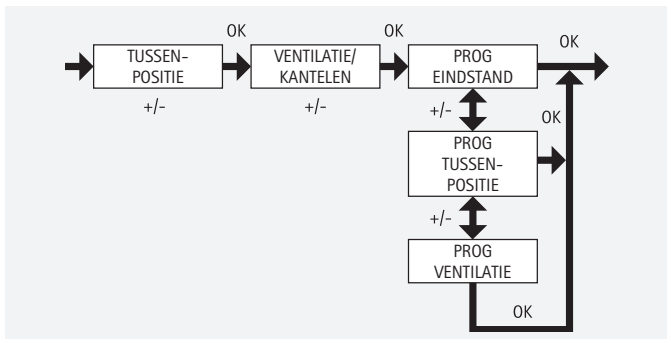

1. De functie VAKANTIE is bevestigd. TUSSENPOSITIE verschijnt.
2. Gebruik de +/- toets om de looptijd naar de TUSSENPOSITIE in te stellen. De opgave van de looptijd vindt plaats in seconden of u loopt naar de TUSSENPOSITIE met de NEER-/OP-toets vanuit de bovenste eindstand.
3. Bevestig met **OK**. VENTILATIE/KANTELEN verschijnt.
4. Gebruik de +/- toets om de looptijd naar VENTILATIE/KANTELEN in te stellen. De looptijd wordt opgegeven in seconden. of loop naar VENTILATIE/KANTELEN met de OP-/NEER-toets vanuit de onderste eindstand.
5. Het menu-item VENTILATIE/KANTELEN is bevestigd. PROG EINDSTAND verschijnt.
6. Gebruik de +/- toets om te kiezen tussen PROG EINDSTAND, PROG TUSSENPOSITIE en PROG VENTILATIE/KANTELEN.



Aanwijzing

Met deze keuze wordt vastgelegd naar welke positie de raambekleding op de ingestelde schakeltijd loopt.

7. Bevestig de keuze met **OK**.
8. De functie PROG EINDSTAND is nu ingesteld.
9. **Lees voor meer programmering verder in het menu INSTELLING.**

INSTELLING

NEDERLANDS/ ASTROVERSCHUIVING ▼

(Taalkeuze, Astroverschuiving)

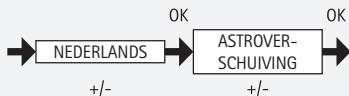

De functie PROG EINDSTAND is bevestigd. NEDERLANDS verschijnt.

1. Gebruik de +/- toets om de gewenste taal in te stellen.
2. Bevestig de taalkeuze met **OK**.
3. ASTROVERSCHUIVING ▼ Verschijnt.
4. Gebruik de +/- toets om de gewenste Astroverschuiving ▼ in te stellen (max. +/- 120 min.)
5. Bevestig met **OK**.
6. De functie ASTROVERSCHUIVING ▼ is nu ingesteld.
7. **Lees voor meer programmering verder in het menu INSTELLING.**

DE

GB

FR

NL

INSTELLING

(Stadkeuze, EXPERT MODUS (LENGTE, BREEDTE, TIJDZONE))

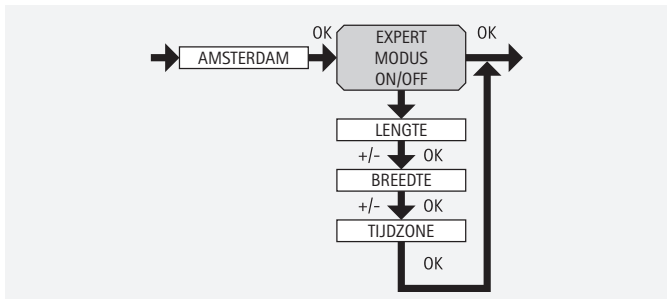

1. De functie ASTROVERSCHUIVING ▼ is bevestigd. Stadkeuze (AMSTERDAM) verschijnt.
2. Gebruik de +/- toets om de dichtst bij gelegen stad in te stellen.
3. Bevestig met **OK**.



Aanwijzing

Deze dialogvensters worden alleen getoond, wanneer in het functie-menu de EXPERT MODUS op ON staat.

4. LENGTE verschijnt. (Voor het nauwkeurige bepalen van uw vestigingsplaats, kan deze via de lengte-/breedtegraad worden ingesteld.)
5. Gebruik de +/- toets om de gewenste LENGTEgraad in te stellen.
6. Bevestig met **OK**. BREEDTE verschijnt.
7. Gebruik de +/- toets om de gewenste BREEDTEgraad in te stellen.
8. Bevestig met **OK**. TIJDZONE verschijnt.
9. Gebruik de +/- toets om de gewenste TIJDZONE in te stellen waarin u zich bevindt. Bevestig met **OK**.
10. De functie TIJDZONE is nu ingesteld.
11. **Lees voor meer programmering verder in het menu INSTELLING.**

INSTELLING

ZO/WI (Automatische zomer-/wintertijd omschakeling)

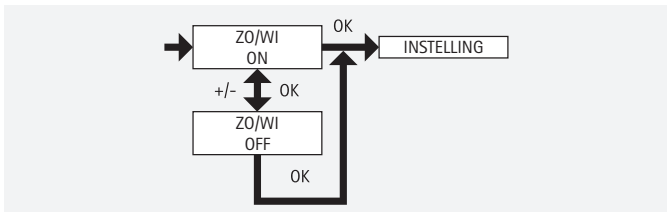

1. De functie TIJDZONE is bevestigd. ZO/WI verschijnt.
2. Gebruik de +/- toets om ZO/WI in- of uit te schakelen.
3. Bevestig de keuze met **OK**.
4. Druk op de **MENU**-toets, om in de bedrijfsmodus terecht te komen.

DE

GB

FR

NL

FUNCTIE

ROLLUIKEN/JALOEZIE, EERSTE INGEBRUIKNAME

(Selectie type raambekleding, de datum van de eerste ingebruikname)

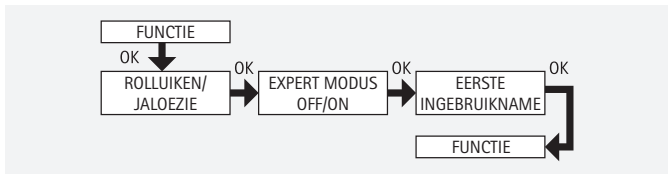

1. Druk op de **MENU**-toets.
2. Om het menu FUNCTIE te selecteren, op de + toets drukken tot FUNCTIE verschijnt.
3. Bevestig met **OK**. ROLLUIKEN/JALOEZIE verschijnt.
4. Gebruik de +/- toets om tussen rolluiken/jaloezie te kiezen.
5. Bevestig met **OK**. EXPERT MODUS OFF/ON verschijnt.
6. Gebruik de +/- toets om de gewenste instelling te kiezen.
7. Bevestig de keuze met **OK**. EERSTE INGEBRUIKNAME verschijnt.
8. Bevestig met **OK**.
9. Druk op de **MENU**-toets, om in de bedrijfsmodus terecht te komen.

Montage van de wandhouder

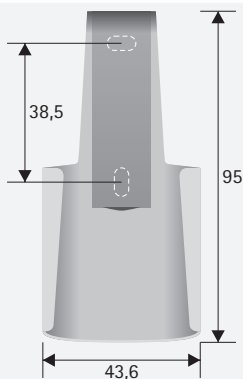

- Controleert u vóór de montage ter plekke van de gewenste montagepositie de foutloze werking van zender en ontvanger.
- Bevestigt u de houder met de twee ingesloten schroeven aan de wand.

Vervangen van de batterijen



Aanwijzing

Vervang de batterijen vinnen één minuut en druk daarbij geen enkele toets in.

1. Opent u de afdekking van het batterijvak.
2. Verwijdert u de batterijen.
3. Plaats de nieuwe batterijen in juiste richting.

Reinigt u het toestel uitsluitend met een vochte doek. Maakt u geen gebruik van reinigingsmiddelen, omdat deze de kunststof kunnen aantasten.

DE

GB

FR

NL

Technische gegevens

Nominale spanning	3 V DC
Batterijtype	LR 03 (AAA)
Beschermsoort	IP 20
Toegestane omgevingstemperatuur	-10 tot +55 °C
Radiofrequentie	868,3 MHz

Algemene conformiteitsverklaring

Hiermee verklaart de firma Becker dat het apparaat Centronic TimeControl TC445 in overeenstemming is met de basisvereisten en andere relevante voorschriften volgens richtlijn 1999/5/EG.

Bepaalt voor het gebruik in de volgende landen: EU, CH

CE 0682

Wat te doen, als ...?

Storing	Oorzaak	Remedie
Motor draait niet, zendcontrolelampje blijft uit.	<ol style="list-style-type: none"> 1. Batterijen leeg. 2. Batterijen werden niet correct geplaatst. 	<ol style="list-style-type: none"> 1. Nieuwe batterijen plaatsen. 2. Batterijen correct plaatsen.
Motor draait niet, zendcontrolelampje brandt.	<ol style="list-style-type: none"> 1. Ontvanger buiten de reikwijdte. 2. Zender is niet in de ontvanger geprogrammeerd. 	<ol style="list-style-type: none"> 1. Afstand t.o.v. de ontvanger reduceren. 2. Zender programmeren.
Zendcontrolelampje knippert en in het display verschijnt BATTERIJ.	Batterijen zijn zwak.	Nieuwe batterijen plaatsen.
Gewenste motor draait niet.	Verkeerde groep gekozen.	Juiste groep kiezen.
Astroprogramma schakelt niet nauwkeurig.	<ol style="list-style-type: none"> 1. Datum klopt niet. 2. Verkeerde stad of verkeerde breedte- / lengtegraad ingesteld. 3. Vakantiefunctie ingeschakeld. 4. Astroverschuiving is ingesteld. 	<ol style="list-style-type: none"> 1. Correcte datum instellen. 2. Correcte stad of exacte breedte- / lengtegraad instellen. 3. Vakantiefunctie uitschakelen. 4. Astroverschuiving aanpassen.
De TC445 voert de ingestelde schakelcommando's niet uit.	De schuifschakelaar staat op handbediening.	Zet de schuifschakelaar op automatische bediening.
De TC445 voert de ingestelde schakelcommando's onnauwkeurig uit.	Vakantiefunctie is ingeschakeld.	Vakantiefunctie uitschakelen.
Rolluik loopt niet naar de eindstand.	Eindstand niet ingesteld.	Eindstand in instelmenu PROG EINDSTAND instellen.
Na het vervangen van de batterijen geen reactie van de zender.	Voeding was te lang onderbroken.	Reset-toets indrukken. Instellingen controleren.

DE

GB

FR

NL



DE

GB

FR

NL

Becker-Antriebe GmbH
35764 Sinn/Germany
www.becker-antriebe.com

4034 630 007 0b 04/07 309052 02



BECKER